

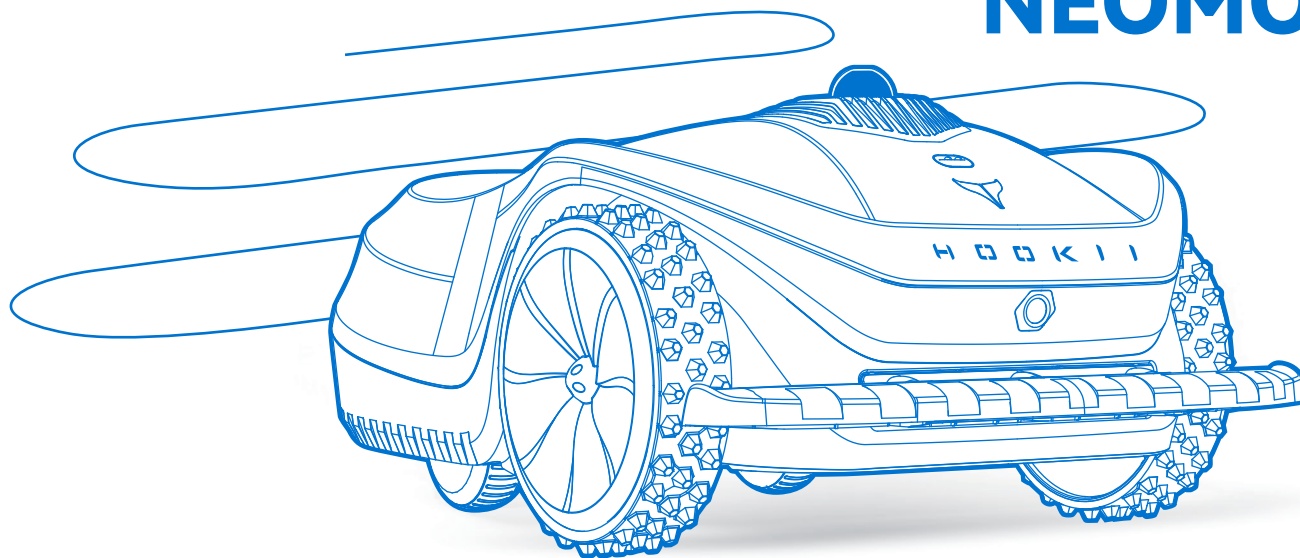

Instructions originales

# MANUEL UTILISATEUR NEOMOW X



Avant d'utiliser le produit, veuillez lire attentivement le manuel pour vous assurer de comprendre les instructions.



### **Obtenir une version dans une autre langue**

Si vous souhaitez obtenir un Manuel Utilisateur dans une autre langue, veuillez scanner le QR Code ci-dessous pour le télécharger.

Après avoir sorti le produit de son emballage, veuillez ne pas jeter la boîte et les protections, qui peuvent être utilisés pour le stockage en hiver ou l'expédition pour réparation.

# PRÉFACE

---

Nous vous remercions d'avoir choisi Neomow X!

Neomow X est une tondeuse à gazon électrique intelligente utilisant la technologie de navigation LiDAR SLAM. La tondeuse peut vous aider automatiquement à tondre la pelouse sans aucune ligne de périmètre en installant simplement une application et en utilisant les fonctions.

Avec Neomow X, vous pouvez non seulement personnaliser l'entretien de votre pelouse, mais aussi surveiller et contrôler à distance le fonctionnement de la tondeuse de manière pratique grâce à l'application, en profitant du plaisir d'une pelouse tondu sans le moindre effort.



# SOMMAIRE

---

## 1. Consignes de Sécurité

1.1 Règles générales de sécurité .....	1
1.2 Précautions d'installation .....	3
1.3 Précautions d'utilisation .....	3
1.4 Précautions de Stockage .....	4
1.5 Précautions lors de la manutention .....	5
1.6 Précautions lors du transport .....	5

## 2. Connaître votre Neomow X

2.1 Introduction au système .....	6
2.2 Contenu .....	7
2.3 Aperçu du Neomow X .....	8
2.4 Symboles et Logo .....	10

## 3. Installez votre Neomow X

3.1 Préparation avant installation .....	12
3.2 Installer la station de charge .....	15
3.3 Mettre en charge et démarrer le Neomow X .....	18

## 4. Utiliser votre Neomow X

4.1 Télécharger l'App .....	20
4.2 Ajouter des appareils .....	20

4.3 Création de carte .....	21
4.4 Tonte quotidienne .....	32
4.5 Autres fonctions .....	38
4.6 Evitement d'obstacles .....	45

## 5. Guidage acousto-optique

5.1 Guidage lumineux .....	46
5.2 Avertissement Sonore .....	48

## 6. Maintenance

6.1 Fréquence de maintenance .....	49
6.2 Entretien de la tondeuse .....	50
6.3 Remplacement des consommables .....	51

## 7. Caractéristiques .....

56

## 8. Dépannage .....

60

## 1.1 Règles générales de sécurité

- (1) Avant d'utiliser la tondeuse à gazon, veuillez lire attentivement le manuel pour vous assurer de comprendre les instructions. Veuillez conserver le manuel pour future référence. Le manuel d'utilisation complet le plus récent est disponible sur [www.hookii.com](http://www.hookii.com).
- (2) Veuillez noter que vous pouvez réduire les risques en suivant les instructions et les avertissements du manuel, mais vous ne pouvez pas éliminer tous les risques. L'utilisateur est responsable de tout accident ou danger survenant auprès d'autres personnes ainsi que leurs biens.
- (3) Cette tondeuse à gazon n'est pas adaptée aux enfants ni aux personnes ayant une condition physique ou mentale déficiente.
- (4) Cette tondeuse à gazon ne peut être utilisée qu'avec les appareils recommandés par HOOKII, et il est fortement déconseillé de faire fonctionner la tondeuse à gazon dans des conditions non recommandées. HOOKII ne garantit pas la compatibilité de la tondeuse à gazon avec d'autres systèmes sans fil.
- (5) Veuillez ne pas utiliser pas cette tondeuse à gazon en présence d'enfants ou d'animaux dans la zone de tonte.
- (6) Avant toute utilisation de cette tondeuse à gazon sur une pelouse publique, il est nécessaire de placer des panneaux d'avertissement autour de la zone de tonte, avec le texte suivant : Attention, tondeuse à gazon automatique ! Restez à distance de la machine et veuillez sur vos enfants.
- (7) Veuillez ne pas toucher les parties dangereuses telles que les lames avant que la tondeuse à gazon ne soit complètement arrêtée.
- (8) Si la tondeuse à gazon doit être retournée manuellement, elle doit être éteinte et placée sur un tapis ou un chiffon doux et sec pour éviter d'endommager des composants tels que le LiDAR.
- (9) Aucune rallonge n'est autorisée dans la zone de tonte, car ils pourraient être endommagés. Si la rallonge est endommagée, coupez immédiatement l'alimentation et contactez du personnel de service professionnel pour le remplacer et ne touchez pas le câble.
- (10) La batterie doit être utilisée correctement en suivant les recommandations dans ce manuel. Seules les batteries d'origine recommandées par HOOKII peuvent être utilisées, et nous ne garantissons pas la sécurité des batteries non recommandées. Une utilisation incorrecte peut provoquer des chocs électriques, une surchauffe ou une fuite de liquide corrosif de la batterie. Si un liquide corrosif entre en contact avec les yeux ou la peau, consultez immédiatement un médecin. Le remplacement de la batterie, si nécessaire, doit être effectué conformément aux instructions et précautions du manuel.

# 1 CONSIGNES DE SÉCURITÉ

FR

- (11) Si l'appareil placé à l'extérieur est exposé à un orage, il est conseillé de l'éteindre et de débrancher la station de charge pour éviter d'endommager l'appareil et éviter tout accident.
- (12) Comment déplacer la tondeuse à gazon
- 1) Appuyez sur le bouton STOP sur la tondeuse.
  - 2) Soulevez la tondeuse avec les deux mains depuis l'avant et l'arrière. Ne soulevez pas directement le pare-chocs avant.

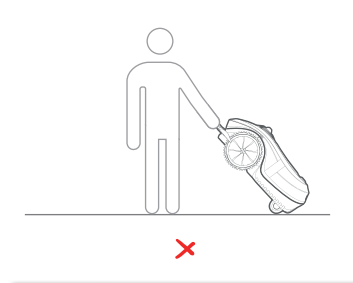
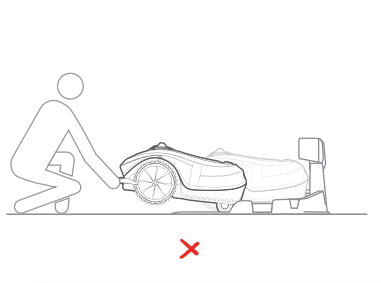
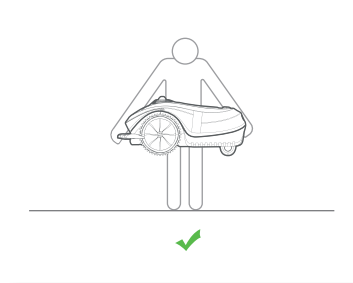
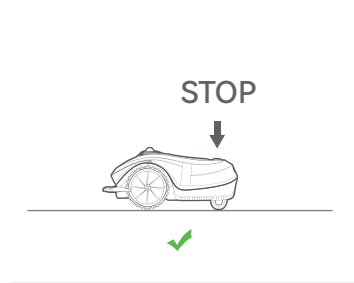

## 1.2 Précautions d'installation

- (1) Afin de prévenir tous risques d'incendie, n'installez pas la station de charge et l'appareil, y compris tous les autres accessoires, à une distance de 1 mètre des matériaux combustibles.
- (2) Afin de prévenir tout risque de dommages à l'adaptateur d'alimentation et éviter les électrocutions, veuillez ne pas placer l'alimentation électrique sur le sol ou dans tout autre endroit susceptible d'être exposé à l'eau.
- (3) Afin d'éviter d'endommager le système d'alimentation électrique et réduire le risque d'électrocution dû à la condensation, l'alimentation électrique doit être encapsulée.
- (4) Afin d'assurer votre sécurité, la station de charge doit être alimentée par une électricité de type domestique et non de type industrielle.

## 1.3 Précautions d'utilisation

- (1) Lorsque la tondeuse à gazon est en fonctionnement, maintenez les personnes à une certaine distance et ne mettez sous aucun prétexte les mains ou les pieds près ou en dessous de la tondeuse à gazon.
- (2) Lorsque quelqu'un se trouve dans la zone de fonctionnement de la tondeuse, veuillez l'éteindre. Il est conseillé de la faire fonctionner lorsqu'il n'y a aucune personne ni animal autour.
- (3) Pour éviter les interruptions dues à l'infiltration d'eau dans la tondeuse, il est déconseillé de la faire fonctionner en présence d'un arroseur automatique en fonction dans la zone de travail.
- (4) Assurez-vous qu'il n'y a pas de pierres, de branches, d'outils ou d'autres gros objets sur la pelouse, car une collision avec de tels objets peut endommager les lames ainsi que l'appareil.
- (5) Pour éviter les interruptions en raison d'un état anormal, veuillez ne pas soulever ou retourner la tondeuse à gazon lorsqu'elle est allumée.
- (6) Si le bouton d'arrêt sur la tondeuse à gazon ne fonctionne pas, n'utilisez pas l'appareil tant que le bouton d'arrêt ne revient pas à la normale.
- (7) La température de fonctionnement appropriée pour la tondeuse et la batterie est de 0 à 40°C (32 à 104 °F) respectivement. N'utilisez jamais dans un environnement de température en dehors de la plage appropriée.

## 1.4 Précautions de Stockage

### Stockage de la batterie :

- (1) La batterie doit de préférence être stockée dans un environnement de température de -20 à 45°C (-4 à 113 °F) et ne doit pas être stockée dans un environnement en dehors de cette plage.
- (2) La batterie doit être stockée à l'intérieur, dans un endroit frais et sec, car un environnement humide accélérera le vieillissement de la batterie.

### Stockage de la tondeuse :

- (1) Avant de décider de ranger la tondeuse à gazon pendant une longue période, vous devez la charger complètement afin d'éviter une décharge excessive, puis l'éteindre. Retirez la batterie et rangez-la séparément.
- (2) Si la tondeuse à gazon doit être stockée pendant une longue période, elle doit être pleinement chargée une fois tous les six mois.
- (3) Pendant le stockage, la tondeuse à gazon doit être placée à plat, avec les quatre roues au sol horizontalement.
- (4) Pour stocker la station de charge à l'intérieur, coupez l'alimentation et débranchez tous les connecteurs de la station de charge.
- (5) La tondeuse à gazon doit de préférence être stockée dans un environnement de température de -20 à 45°C (-4 à 113°F) et ne doit pas être stockée dans un environnement en dehors de cette plage.
- (6) La tondeuse à gazon doit être stockée à l'intérieur, dans un endroit frais et sec, car l'exposition au soleil et aux températures extrêmes (élevées et basses) accélère potentiellement le vieillissement des composants et peut endommager définitivement la batterie. Pendant le stockage, les composants de la tondeuse à gazon doivent être tenus à l'écart des sources de chaleur ou des produits chimiques.
- (7) Pour obtenir une efficacité de charge optimale et éviter les interférences de charge après le stockage en hiver, il est nécessaire de l'éteindre et de nettoyer les contacts de charge sur la tondeuse à gazon et la station de charge avec un chiffon en coton.

## 1.5 Précautions lors de la manutention

- (1) La manipulation de la batterie doit être effectuée conformément aux exigences de recyclage et aux réglementations en vigueur dans votre région.
- (2) La batterie doit être remplacée en respectant les instructions d'utilisation de ce manuel. Les batteries au lithium peuvent exploser ou provoquer un incendie lorsqu'elles sont démontées, court-circuitées, exposées à l'eau, au feu ou à des températures élevées. La batterie doit être manipulée avec précaution et ne doit pas être démontée, ouverte ou utilisée pour tout autre type d'appareil électrique/mécanique. Il convient d'éviter une exposition prolongée à la lumière directe du soleil.

## 1.6 Précautions lors du transport

- (1) Respectez toutes les réglementations nationales applicables.
- (2) Respectez les exigences spéciales d'emballage et d'étiquetage pour le transport, y compris par des tiers et les commissionnaires de transport.

### 2.1 Introduction au système

Le système comprend une tondeuse à gazon, une station de charge et une application. Basée sur la technologie LiDAR SLAM, la tondeuse à gazon peut naviguer automatiquement et une localisation sans lignes de délimitation sur la pelouse. La tondeuse à gazon doit établir une carte à l'avance et comparer les données de perception de l'environnement en temps réel grâce au LiDAR pendant son fonctionnement, afin de calculer la position précise de la tondeuse à gazon. La station de recharge est principalement utilisée pour alimenter la tondeuse à gazon.

La tondeuse à gazon doit être utilisée avec l'application Neomow, qui aide à contrôler la tondeuse à gazon pour créer des informations sur les limites de la pelouse et attribuer des tâches personnalisées à la tondeuse à gazon pour une tonte indépendante. De plus, différents paramètres de tonte peuvent être définis pour répondre à vos besoins.

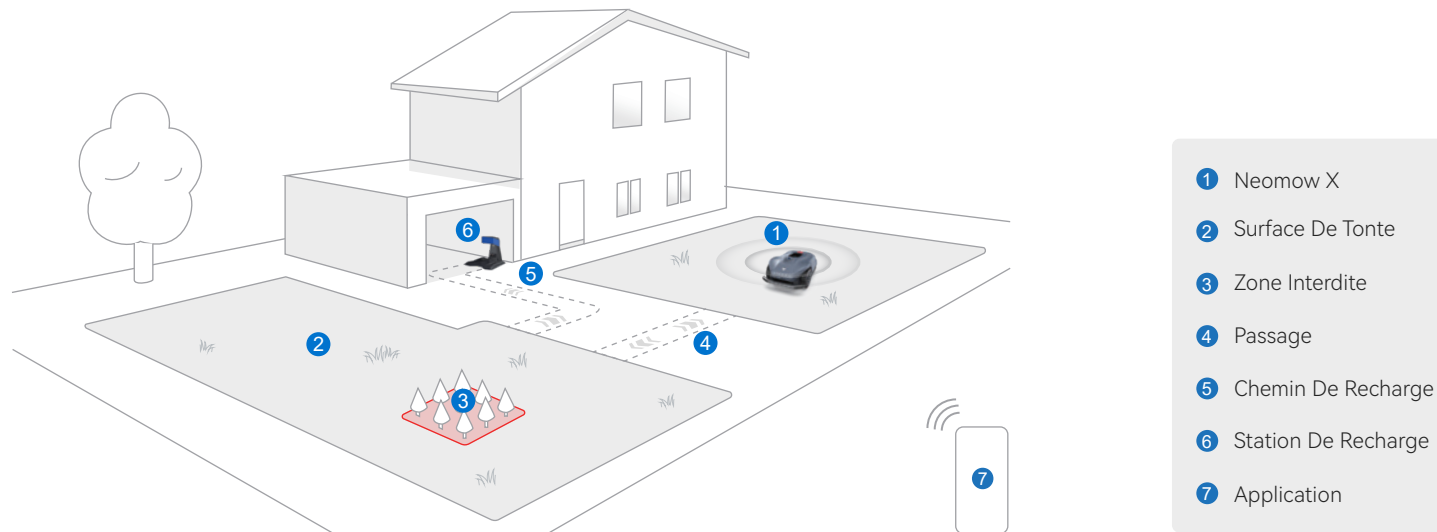

### 2.2 Contenu

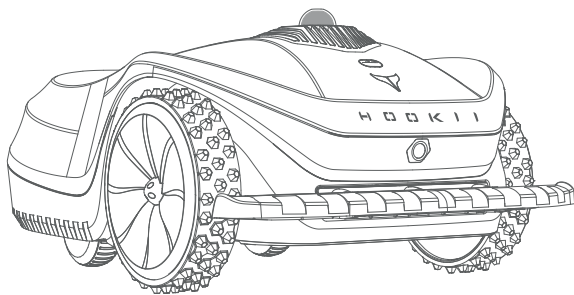

Neomow X \*1

Station de charge \* 1

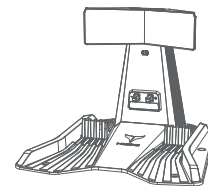

Kit de lame de rechange \* 2  
(10 vis + 10 lames)



Carte de garantie après-vente \* 1



Ruban adhésif de fixation de la station de recharge \* 4

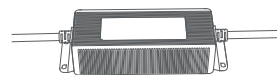

Adaptateur secteur \* 1

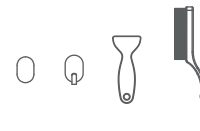

Kit de nettoyage \* 1



Manuel Utilisateur \* 1



Guide de Démarrage Rapide \* 1



Clou de fixation de la station de recharge \* 12



Clé hexagonale \* 1

### 2.3 Aperçu du Neomow X

Vue Du Haut

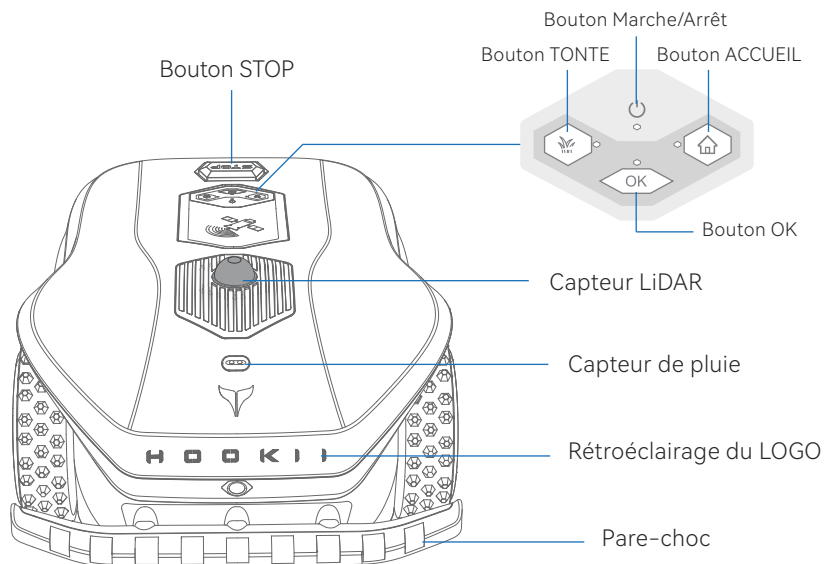

Vue Arrière

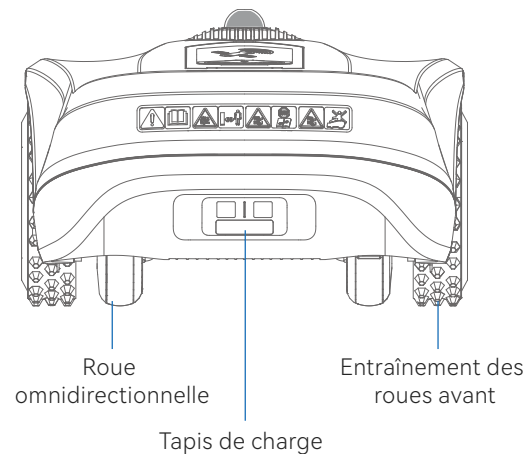

Vue Du Dessous

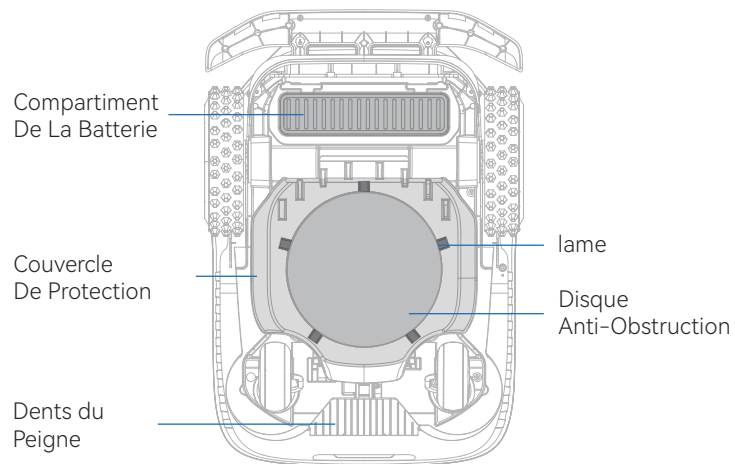

Aperçu De La Station De Charge

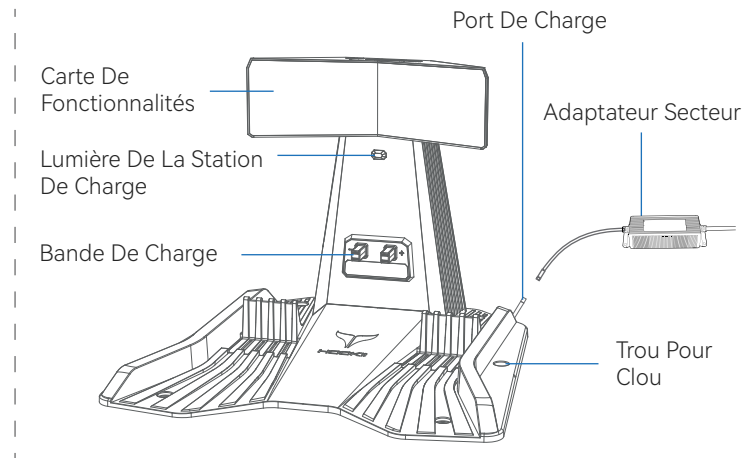

### 2.4 Symboles et Logo

#### Introduction aux symboles/logo de la tondeuse à gazon



AVERTISSEMENT : Lire le manuel d'utilisation avant d'utiliser la tondeuse à gazon.



AVERTISSEMENT : Désactiver la tondeuse à gazon avant de travailler dessus ou de soulever la machine. Ne jamais toucher la lame en rotation.



AVERTISSEMENT : Maintenir une distance de sécurité par rapport à la machine lors de son utilisation. Tenir les autres personnes à l'écart de la zone de danger.



AVERTISSEMENT : Ne pas monter sur la machine.



Utiliser une alimentation électrique détachable conforme à la description figurant sur le logo de classification à côté du symbole.



Niveau de puissance acoustique, déterminé par la directive européenne sur le bruit en extérieur.



Il est interdit de jeter cette tondeuse à gazon avec les déchets ménagers. Veuillez vous assurer que la tondeuse à gazon soit recyclée conformément aux exigences légales locales.



Marquage de conformité CE.



Classe III



CC

### Introduction aux symboles/logo de la station de charge



Veillez consulter les consignes utilisateurs



Remplacer avec un fusible correspondant à la classification.



Remplacer avec un fusible correspondant à la classification.



Construction de classe II.



Ne pas jeter comme un déchet non trié, mais doit être envoyé dans des installations de collecte séparée pour récupération et recyclage conformément aux exigences légales locales.

### Introduction aux symboles/logo de la batterie



Ne pas jeter la batterie dans le feu et ne pas exposer la batterie à une source de chaleur.



Ne pas immerger



Logo de recyclage.

Li-Ion



Il n'est pas autorisé de jeter la batterie en temps que déchet ménager. Assurez-vous que le pack de batterie est recyclé conformément aux exigences légales locales.

Li-Ion

## 3.1 Préparation avant installation

### Pré-nettoyage de la pelouse

- ① Tout d'abord, dessinez un croquis de votre cour et marquez l'emplacement de la station de recharge, de la zone de tonte, du passage, du chemin de recharge et de la zone interdite sur le croquis pour référence future.

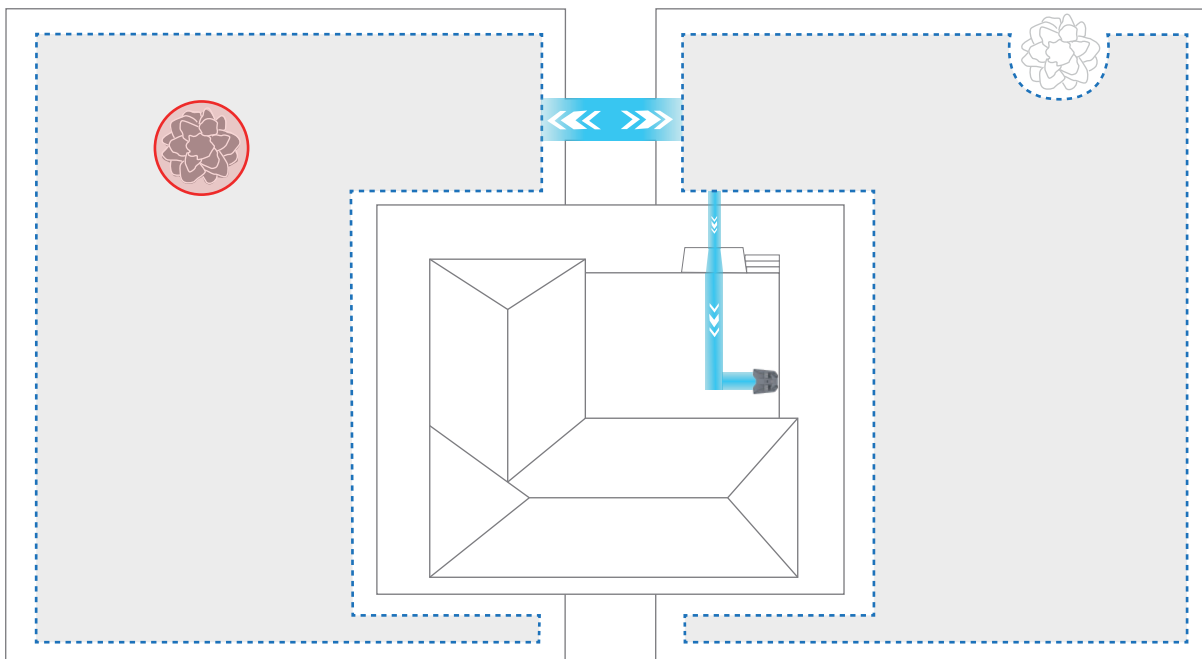

### 3 INSTALLEZ VOTRE NEOMOW X

FR

- (2) Retirez les débris présent sur la pelouse, tels que les branches, les jouets, les fils, les pierres et autres obstacles.
- (3) Remplissez les trous sur la pelouse et nivelez la pelouse.
- (4) Avant d'utiliser la tondeuse à gazon, taillez votre pelouse jusqu'à ce que sa hauteur soit de  $\leq 10$  cm/4 pouces.

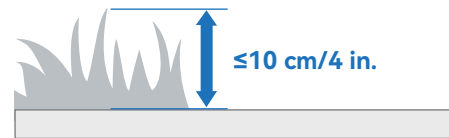
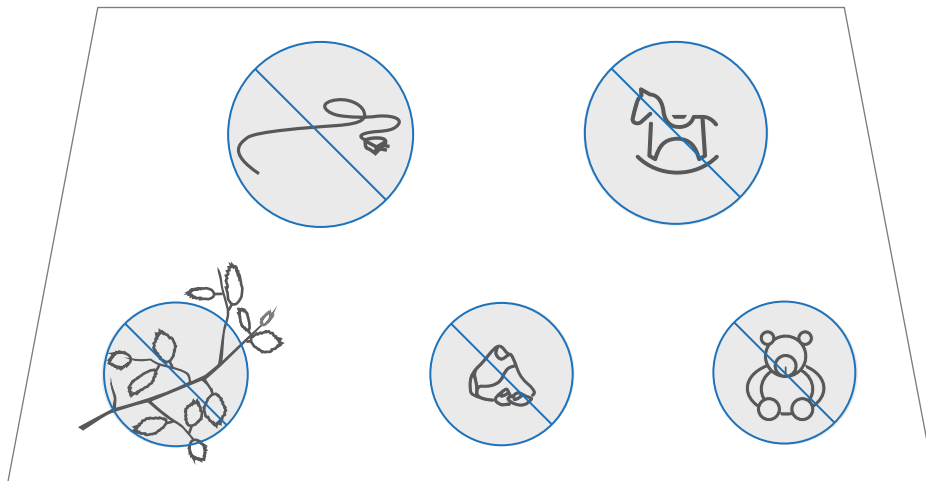

#### Scénarios de tonte incorrects:

- (1) Les zones de la pelouse avec une pente supérieure à 45% (24°).
- (2) Un scénario où la pelouse est trop ouverte et manque de caractéristiques (définition d'un espace ouvert : il n'y a aucune caractéristique dans une zone d'un rayon de 25 m centrée sur un LiDAR).
- (3) Il n'est pas recommandé de délimiter une zone de tonte sur une parcelle trop étroite avec une largeur inférieure à 1,5 m à l'intérieur de la pelouse.
- (4) Les obstacles avec des matériaux réfléchissants sur la pelouse, tels que le verre et les miroirs, affecteront le fonctionnement du LiDAR. Il est conseillé d'appliquer un film sur la surface réfléchissante de l'obstacle qui ne peut pas être enlevé.

1



2

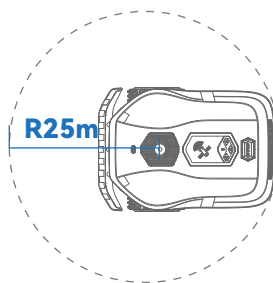

3

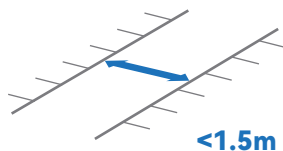

4

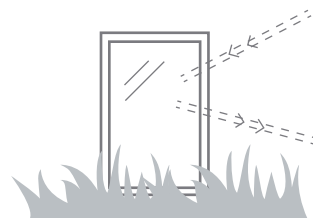

## 3.2 Installer la station de charge

Choisissez un emplacement d'installation approprié

- (1) Assurez-vous que la station de charge, lorsqu'elle est installée à terre, dispose d'un espace dégagé de 0,5 m de chaque côté et de 2 m devant, et la station de charge doit également disposer d'un espace dégagé de 1,5 m autour et de 2 m devant, avec un angle d'inclinaison de moins de 5°.

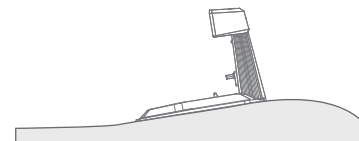
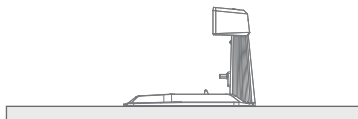
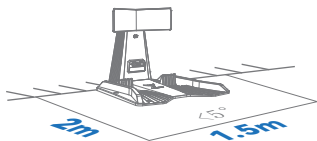
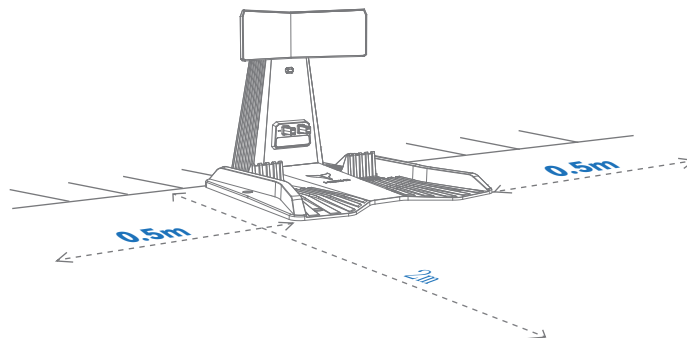

### 3 INSTALLEZ VOTRE NEOMOW X

FR

- (2) Il est nécessaire de maintenir une distance de 20 cm entre la station de recharge et le mur lorsque la station de recharge est installée contre un mur.

#### Installation de la station de charge

- (1) Placez la station de charge à l'emplacement d'installation sélectionné et connectez le port d'alimentation de la station au câble de l'adaptateur secteur. Si vous devez utiliser une rallonge, connectez d'abord le port d'alimentation à la rallonge, puis connectez l'adaptateur secteur.

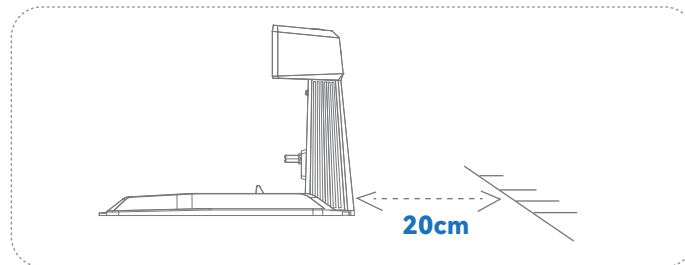
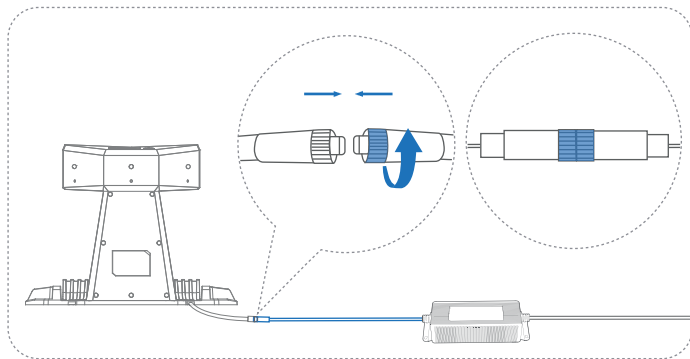

- (2) Insérez la fiche d'alimentation dans une prise de courant, puis le témoin lumineux d'alimentation sur la station de recharge s'allumera.

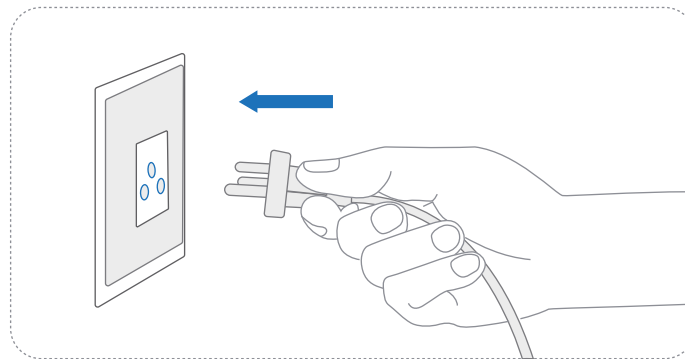

### 3 INSTALLEZ VOTRE NEOMOW X

FR

③ Fixez la station de recharge. La méthode de fixation peut varier car Neomow X peut être installé sur différents sites :

#### 1) Installation sur une pelouse

Utilisez les vis fournies pour fixer la station de recharge ainsi que la rallonge.



**Attention :** Lors de la fixation du câble, déroulez-le directement le long du sol.

#### 2) Installation à l'intérieur

Fixez la station de charge sur un sol intérieur plat, propre et solide à l'aide du ruban adhésif fourni, puis fixez les câbles.

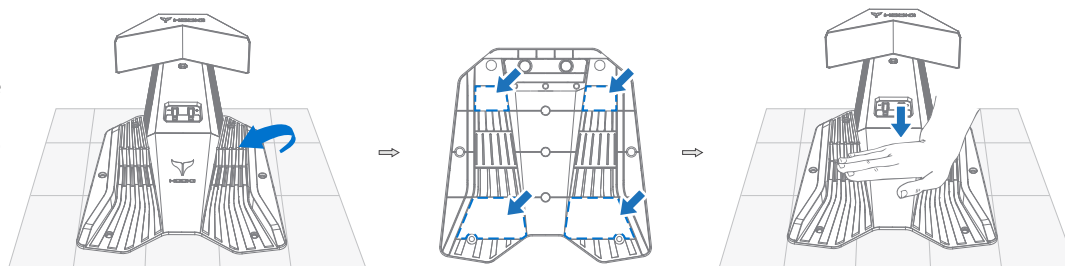

### 3 INSTALLEZ VOTRE NEOMOW X

FR

Attention:

- (1) Après l'installation de la station de charge, ne déplacez pas la station au-delà d'une distance de 20 cm.
- (2) Si vous devez ajouter un pare-chocs supplémentaire à la station de charge, notez que le couvercle doit avoir une hauteur supérieure à 47 cm et une largeur supérieure à 77 cm.

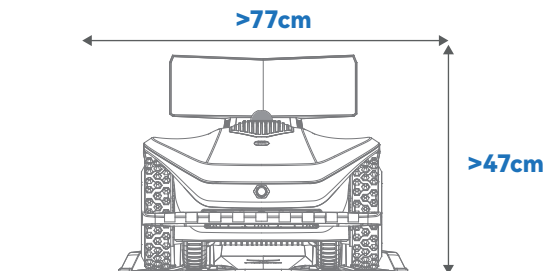

### 3.3 Mettre en charge et démarrer le Neomow X

#### Comment mettre en charge ?

- (1) Première mise en charge

Après une longue stockage, la tondeuse peut avoir un niveau de batterie faible et doit être entièrement chargée avant la première utilisation. Elle doit être placée dans la station de charge pour s'assurer que les broches de charge de la tondeuse à gazon soient parfaitement en contact avec celles de la station de charge, et le voyant de charge sur la station s'allumera.

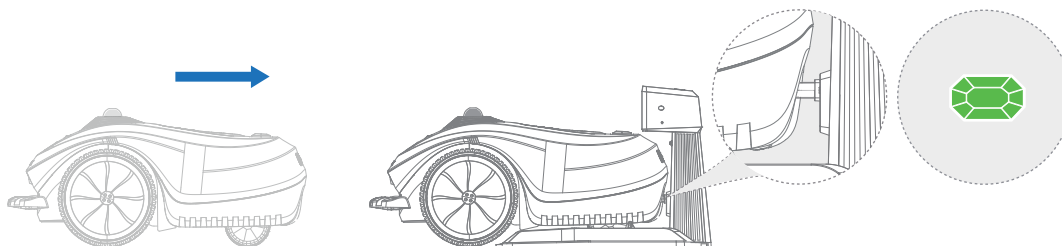

### (2) Mise en charge automatique

Après avoir créé une carte sur l'application, si la batterie de la tondeuse est inférieure au seuil de batterie faible défini (<20%) pendant son fonctionnement, elle retournera automatiquement à la station de recharge pour se recharger.

Vous pouvez également envoyer une tâche de recharge à la tondeuse en appuyant sur le bouton ACCUEIL+OK sur le boîtier ou sur le bouton de recharge dans l'application.

### Avertissement:

- (1) Ne pas charger si la tondeuse, l'alimentation électrique, la station de recharge ou la prise électrique sont endommagés.
- (2) Ne pas charger la tondeuse lorsque la température est supérieure à 40°C (104°F) ou inférieure à 0 °C (32 °F).
- (3) La batterie dispose d'un mécanisme de protection contre la température, de sorte que si la température interne de la batterie dépasse sa température limite autorisée pour la charge, la tondeuse retournera à la station de recharge et ne se chargera pas tant que la température ne redescend pas en dessous d'un seuil de sécurité. Si la température interne de la batterie dépasse la limite autorisée de température de décharge, la batterie cessera de tondre et retournera à la station de recharge jusqu'à ce que la température ne redescende pas en dessous d'un seuil de sécurité.
- (4) En cas d'odeur ou de bruit anormal, interrompez immédiatement la mise en charge et contactez le service après-vente.
- (5) Éloignez les matériaux inflammables et explosifs lors de la charge.

### Allumer le Neomow X

Maintenez le bouton ON/OFF de la tondeuse enfoncé pour démarrer l'appareil. Le voyant HOOKII clignote en bleu pendant le démarrage, puis reste bleu une fois le démarrage terminé. La tondeuse peut ensuite être utilisée normalement.

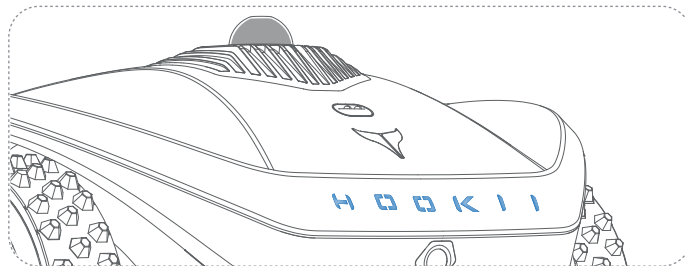
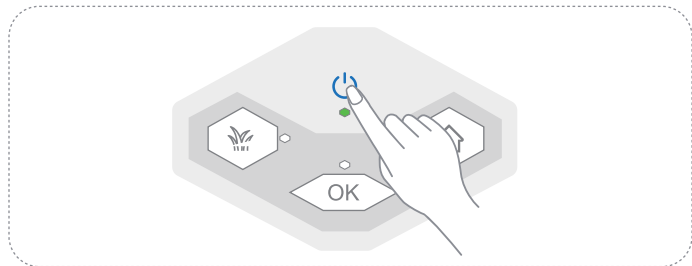

### 4.1 Télécharger l'App



L'application, partie essentielle de votre expérience avec la tondeuse, doit être installée avant toute utilisation. Afin de garantir une installation réussie, veuillez scanner le code QR ci-dessous pour accéder au service de téléchargement des applications, téléchargez et installez l'application Neomow. Enregistrez-vous et connectez-vous après l'installation de l'application.

Note:

- (1) Pendant l'utilisation, l'application utilisera, si nécessaire, votre Bluetooth, la géolocalisation et le WiFi. Pour garantir une utilisation normale, il est conseillé d'autoriser l'utilisation des fonctions mentionnées selon les indications de l'application.
- (2) Le schéma suivant de l'application est uniquement à titre d'illustration, et la page de l'application peut varier fonction de l'optimisation continue de la version logicielle.

### 4.2 Ajouter des appareils

- (1) Ouvrez l'application, ajoutez un appareil sur le compte actuel et activez le Bluetooth et la géolocalisation sur votre téléphone.
- (2) Ajoutez des appareils via Bluetooth en suivant les instructions de l'application. Pendant l'ajout de l'appareil, gardez votre téléphone aussi près que possible de la tondeuse pour rechercher et ajouter celle-ci plus rapidement.

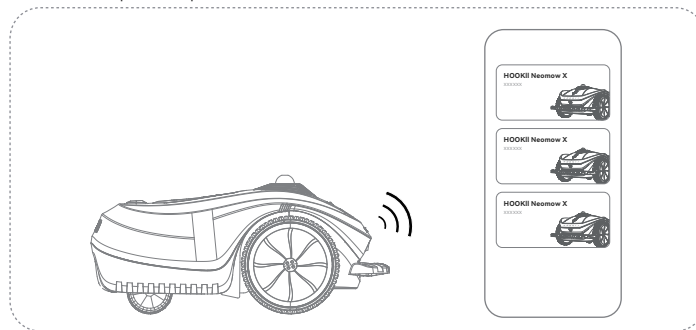
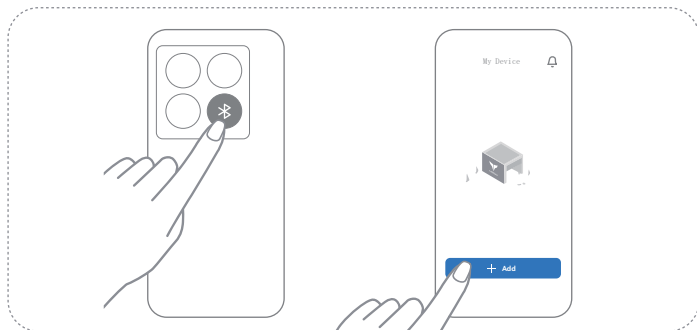

- (3) Sélectionnez le mode de connexion. La tondeuse peut être connectée à un téléphone de deux manières : via une connexion 4G ou une connexion WiFi. Lorsque la tondeuse est connectée sans configuration WiFi, la connexion 4G sera activée par défaut. Si vous souhaitez connecter la tondeuse via WiFi, vous pouvez configurer le nom et le mot de passe du WiFi dans l'application pour connecter la tondeuse à votre réseau WiFi domestique. Une fois terminé, la tondeuse accédera à Internet via WiFi par défaut.

### 4.3 Création de carte

- (1) La carte se compose de quatre éléments cartographiques : une zone de tonte, un passage, une zone dinterdite et un chemin de recharge.
- (2) La zone de tonte est utilisée pour délimiter la zone de travail de la tondeuse à gazon, le passage est utilisé pour relier deux zones de tonte, et la zone interdite est utilisée pour délimiter les zones inaccessibles à l'intérieur de la zone de tonte, par exemple, les obstacles tels que les arbres, les tables et les chaises fixes. Le chemin de recharge est utilisé pour délimiter un chemin que la tondeuse emprunte pour retourner à la station de recharge depuis la zone de tonte.

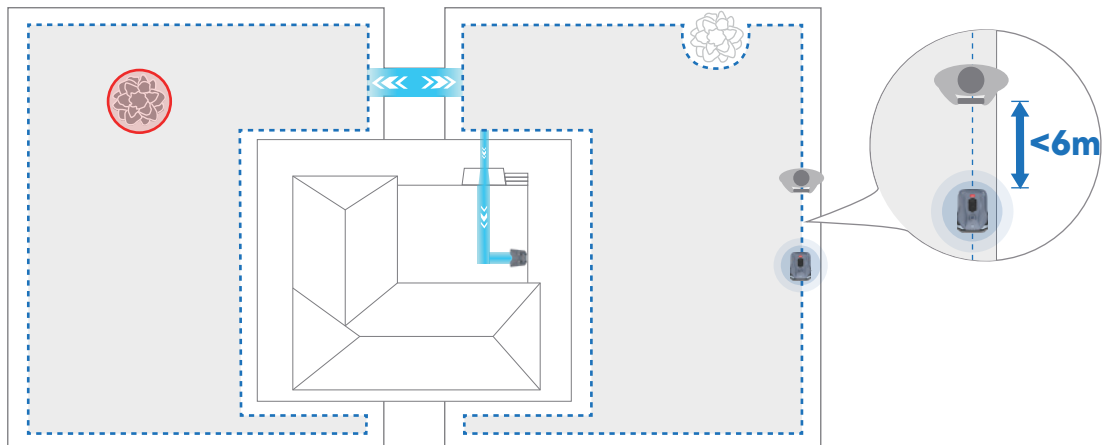

### Attention:

- (1) Afin de garantir la précision et la sécurité de la cartographie, une connexion Bluetooth est requise pendant la création et la gestion de la carte. Il est recommandé à l'utilisateur de se trouver à moins de 6 mètres de la machine tout au long du processus.
- (2) Avant de commencer la cartographie, assurez-vous de charger votre téléphone et votre tondeuse à gazon pour garantir une autonomie suffisante.
- (3) Pendant la cartographie, évitez les déconnexions Bluetooth en raison de la proximité de l'un des appareils avec de grands obstacles tels que des arbres, des murs élevés, des maisons, etc.
- (4) Il n'est pas recommandé de cartographier les jours de pluie, car les gouttes de pluie sur le LiDAR peuvent entraver sa capacité de reconnaissance des lieux.

### Création et limite de la zone de tonte

La zone de tonte délimite la zone effective de tonte de la tondeuse à gazon.

- (1) Sélectionnez «zone de tonte» sur la page de gestion de la carte et commencez la cartographie.

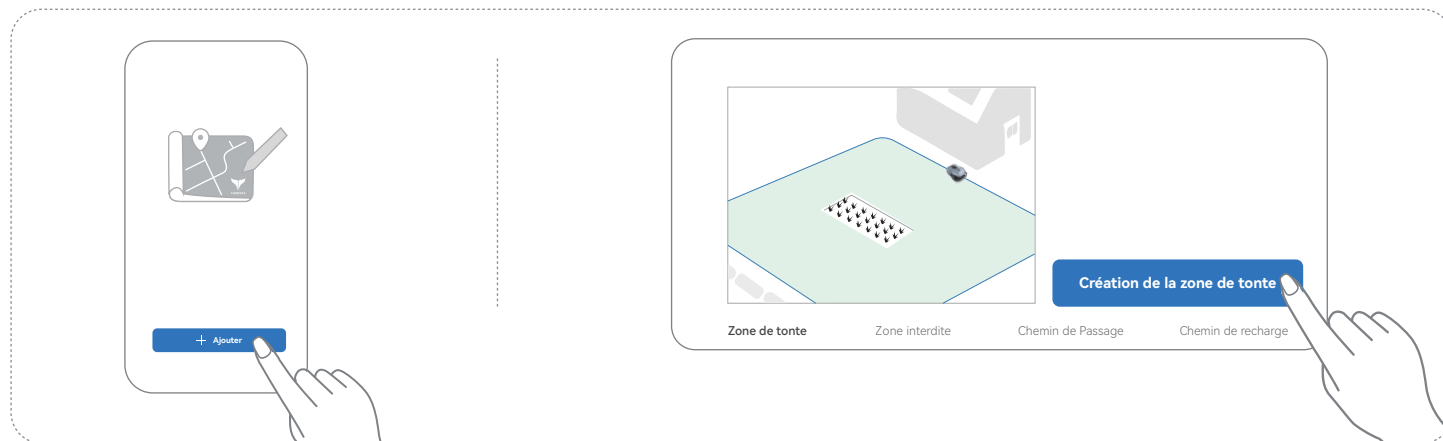

## 4 UTILISER VOTRE NEOMOW X

FR

- (2) Trouvez un point de départ approprié sur le bord de la pelouse et, pendant la cartographie, la distance entre la personne et la tondeuse à gazon doit être inférieure à 6 mètres.

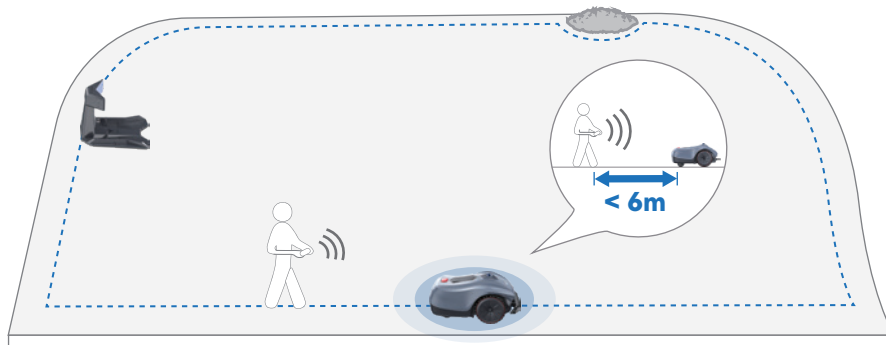

- (3) Contrôlez la tondeuse à gazon à distance, suivez la limite de la zone de tonte et délimitez la ligne de délimitation en fonction des situations suivantes :

- 1) Si le dénivelé entre les zones à l'intérieur et à l'extérieur de la limite de la pelouse est inférieure ou égale à 1 cm, il est conseillé de manœuvrer légèrement la tondeuse au-delà de la limite pour délimiter une bordure nette, ce qui facilitera une tonte complète le long de toute la limite de la pelouse.

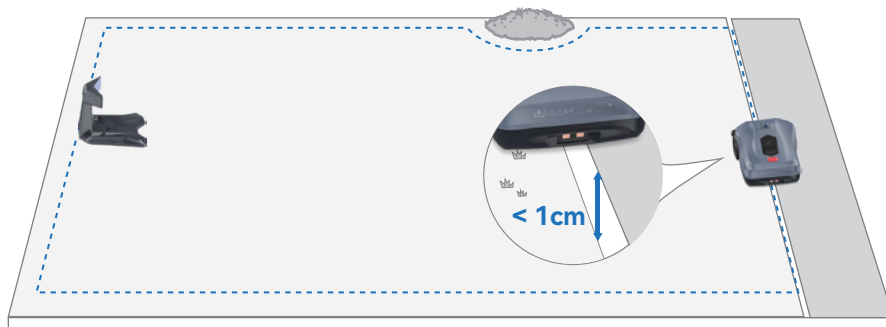

## 4 UTILISER VOTRE NEOMOW X

FR

- 2) En cas d'obstacles tels qu'un mur ou une clôture qui varie en hauteur par rapport au niveau de la pelouse, il est conseillé de maintenir la tondeuse à au moins 5 cm de la bordure de la pelouse lors de la création de la limite afin de réduire les risques de collision et de dommages potentiels à la tondeuse lors des manœuvres.

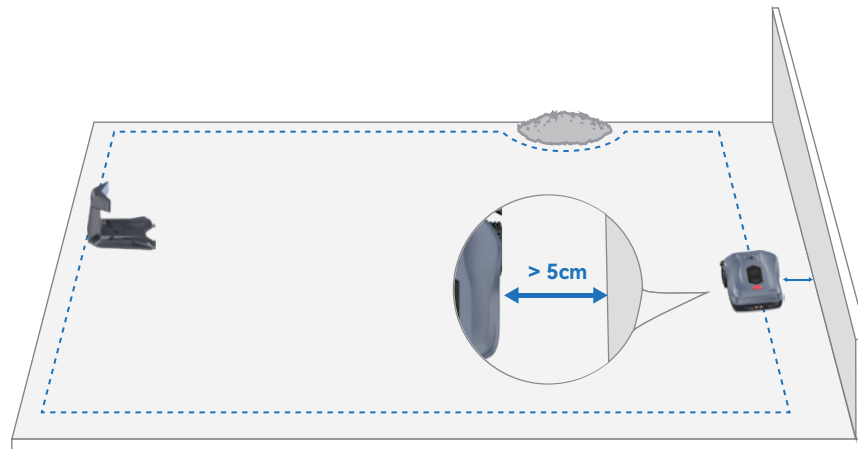

- 3) Si le dénivelé de votre pelouse est important par rapport au niveau du sol, il est recommandé d'établir une limite à une distance supérieure à 10 cm de la limite de la pelouse, afin d'éviter que la tondeuse ne tombe au-delà de la limite.

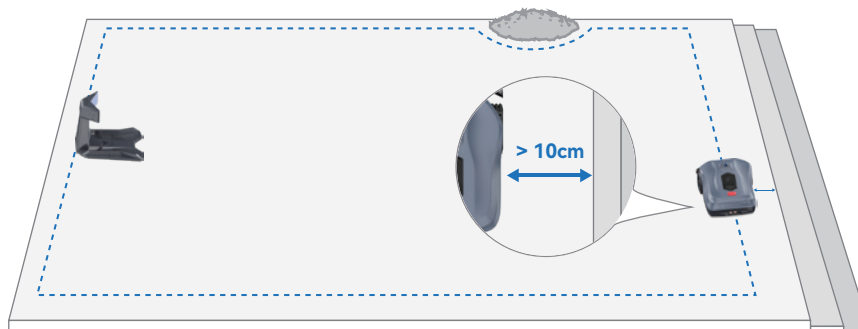

## 4 UTILISER VOTRE NEOMOW X

FR

- (4) Contrôlez la tondeuse à gazon à distance jusqu'au point de départ et terminez la cartographie. Si vous avez plusieurs pelouses distinctes, répétez cette étape.

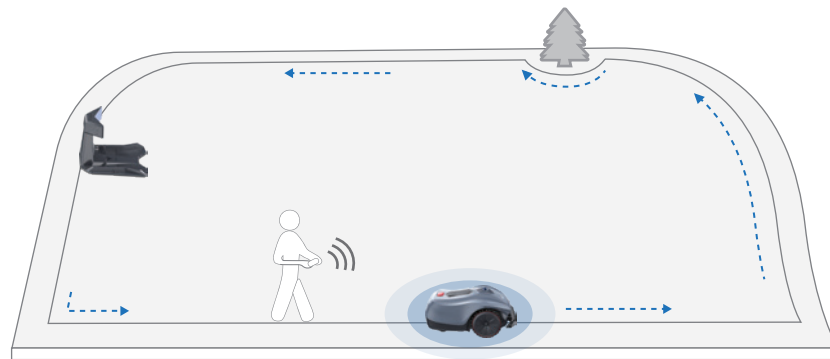

### Attention:

- (1) Lorsque vous contrôlez la tondeuse à gazon à distance jusqu'à un endroit où un virage est nécessaire, maintenez la tondeuse à un angle de virage supérieur à 90 degrés.
- (2) Lors de la cartographie d'une zone de tonte, maintenez une largeur de zone de tonte supérieure à 1,5 m. Il n'est pas conseillé de délimiter une zone de tonte dans une pelouse dont la largeur est inférieure à 1,5 m, car la tondeuse risque de ne pas pouvoir fonctionner correctement.

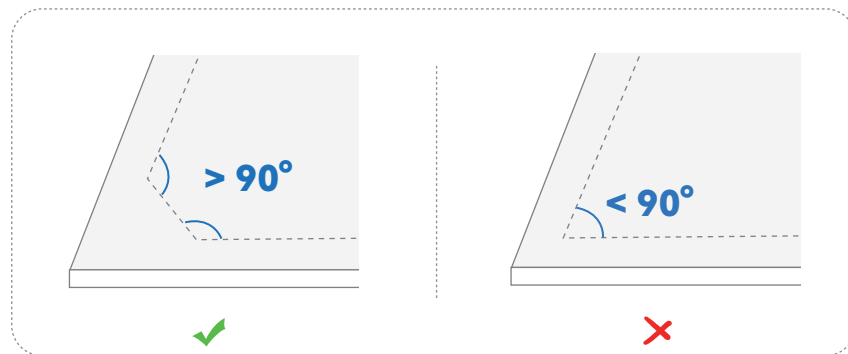

### Création et limite des zones interdites

Lors d'une collision avec un obstacle, la tondeuse à gazon recule spontanément et change de direction pour rester à l'écart des obstacles. Nous vous suggérons de définir une zone interdite pour protéger les objets existants dans la zone de tonte avec lesquels nous ne voulons pas que la tondeuse entre en collision, tels que les arbres, les parterres de fleurs, les décorations de pelouse, les piscines, les arroseurs, les tables et chaises fixes.

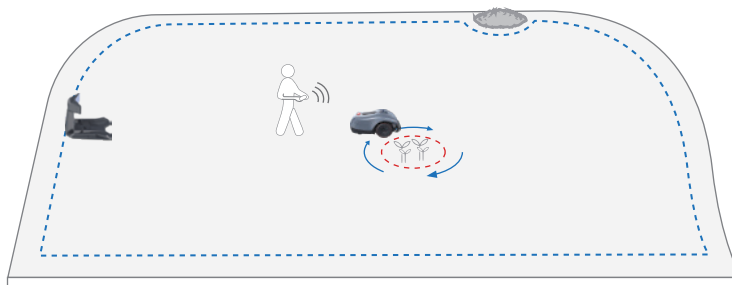
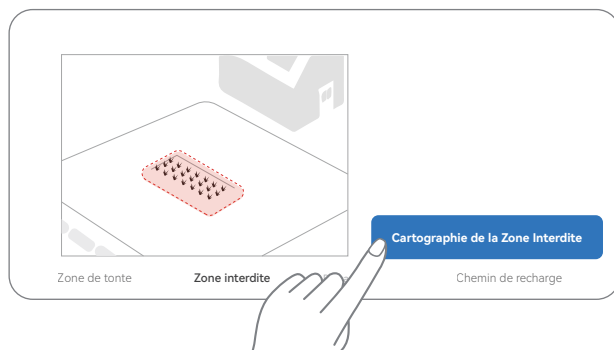

### Attention:

- (1) Il est conseillé de créer les zones interdites avec de créer les chemins de passage et de recharge.
- (2) Afin d'assurer le bon fonctionnement de la tondeuse à gazon, il est conseillé de maintenir une certaine distance entre la zone interdite et le chemin de passage ou de recharge. Si les obstacles ne peuvent pas être enlevés et que la tondeuse à gazon ne peut pas passer en raison de la proximité des obstacles avec le chemin de passage ou de recharge, il est conseillé de refaire le chemin de recharge ou de passage.
- (3) La zone interdite dans l'application peut être supprimée lorsque vous retirez les obstacles fixes sur la pelouse et n'avez plus besoin de cette zone.
- (4) Une distance de 5 cm ou plus doit toujours être maintenue par rapport aux obstacles lorsqu'une zone interdite est délimitée autour des obstacles.
- (5) Il est recommandé de délimiter les deux obstacles fixes avec un espacement inférieur à 1 mètre dans la même zone interdite.

### Création et limite de passage

Si vous créez au moins deux zones de tonte distinctes dans votre jardin et que vous souhaitez créer un passage pour la tondeuse, vous pouvez le faire.

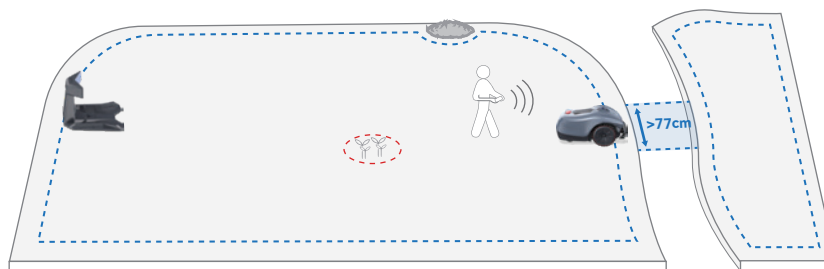
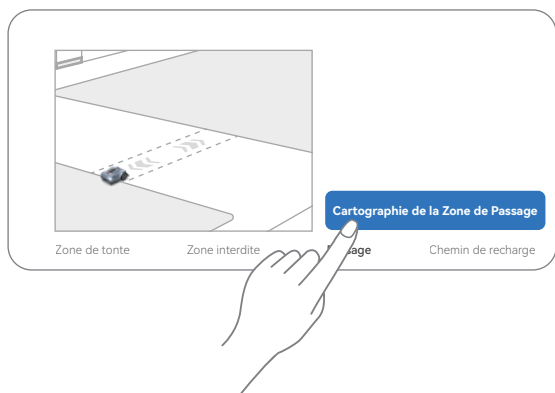

#### Attention:

- (1) Il est recommandé de choisir un passage qui permet à la tondeuse à gazon de passer facilement. Lors de la création d'un passage, faites en sorte que la tondeuse à gazon se déplace le long de l'axe central du passage autant que possible, évitant ainsi tout écart par rapport au passage lors des opérations ultérieures.
- (2) Un terrain plat et sec doit être sélectionné comme chemin de passage, et la tondeuse à gazon peut se déplacer et se retourner facilement dans un passage dégagé avec une largeur minimale de 77 cm. Au cas où il y aurait une différence de hauteur de plus de 3 cm le long de l'ensemble du parcours, nous suggérons d'en choisir un autre comme passage afin d'éviter que la tondeuse ne se bloque pendant son fonctionnement.
- (3) Le point de départ du passage doit être situé à l'intérieur ou à la limite entre deux zones de tonte.

- (4) Pour assurer le bon fonctionnement de la tondeuse à gazon, il est conseillé de maintenir une certaine distance entre la zone interdite et le chemin de passage ou le chemin de recharge. Si les obstacles ne peuvent pas être retirés et que la tondeuse ne peut pas passer en raison de la proximité des obstacles avec le passage ou le chemin de recharge, il est conseillé de re-cartographier le chemin de recharge ou le passage.
- (5) Si une tonte séparée est nécessaire pour la même pelouse, par exemple, si votre pelouse est divisée en deux zones avec différentes espèces d'herbe, il est conseillé de définir deux zones de tonte adjacentes dans la même pelouse sans connexion de passage, et les deux zones de tonte peuvent se chevaucher de manière appropriée.

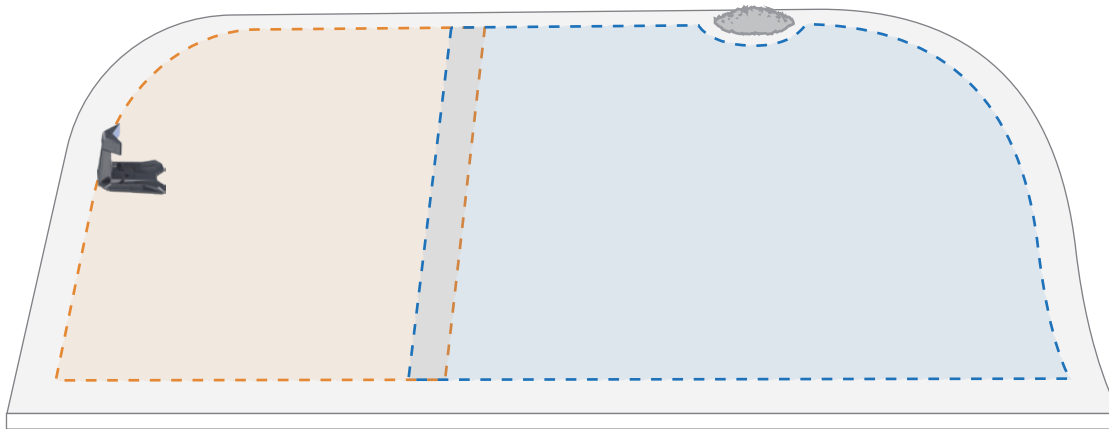

### Création et limite du chemin de recharge

La station de recharge de cette tondeuse à gazon peut être placée à l'intérieur pour prolonger la durée de vie de la tondeuse et de la station de recharge. Si la tondeuse à gazon n'est pas déployée à l'intérieur de la zone de tonte, il est conseillé de définir un chemin de recharge pour aider la tondeuse à gazon à retourner précisément à la station de recharge.

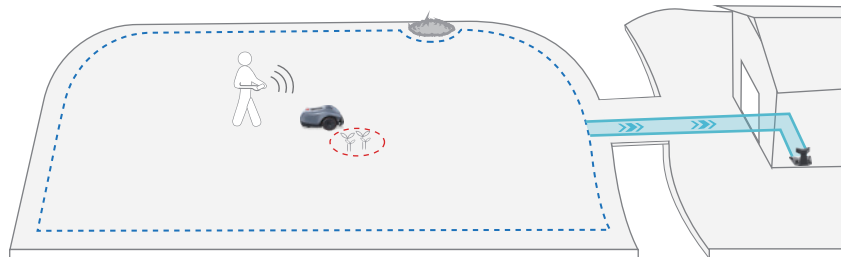
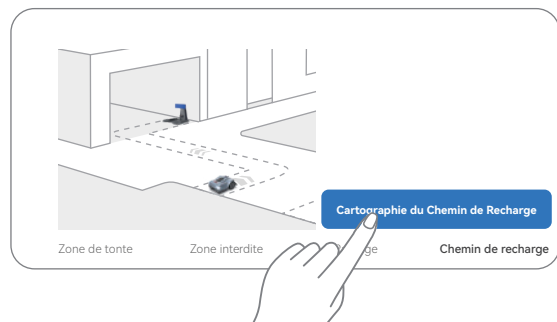

### Attention:

- (1) Il est conseillé de cartographier le chemin de recharge à partir du point de limite de la zone de tonte le plus proche de la station de recharge, ce qui peut aider la tondeuse à revenir efficacement à la station de recharge.
- (2) La tondeuse à gazon peut entrer et sortir de la station de recharge de manière fluide sur un chemin de recharge dégagé avec une largeur minimale de 77 cm.
- (3) Pour assurer le bon fonctionnement de la tondeuse à gazon, il est conseillé de maintenir une certaine distance entre la zone interdite, le chemin de passage ou le chemin de recharge. Si les obstacles ne peuvent pas être retirés et que la tondeuse à gazon ne peut pas passer en raison de la proximité des obstacles avec le passage ou le chemin de recharge, il est conseillé de re-cartographier le chemin de recharge ou le chemin de passage.

## 4 UTILISER VOTRE NEOMOW X

FR

- (4) Lors de la cartographie d'un chemin de recharge, veillez à ce que la tondeuse entre dans la station de recharge à partir d'au moins 1 mètre devant autant que possible.

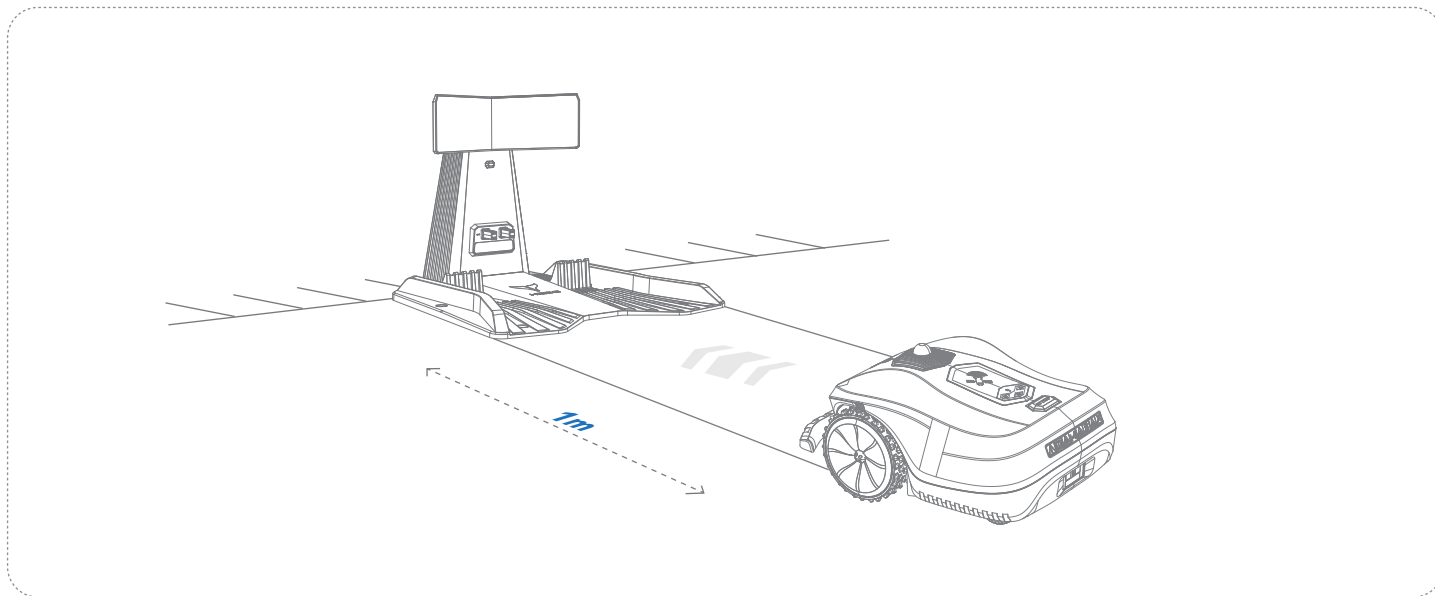

### Annulation

Si la tondeuse à gazon prend un mauvais chemin sous contrôle à distance lorsque vous créez une zone, il est conseillé d'annuler l'opération lors de la tentative d'effacement de la partie erronée et de cartographier à nouveau.

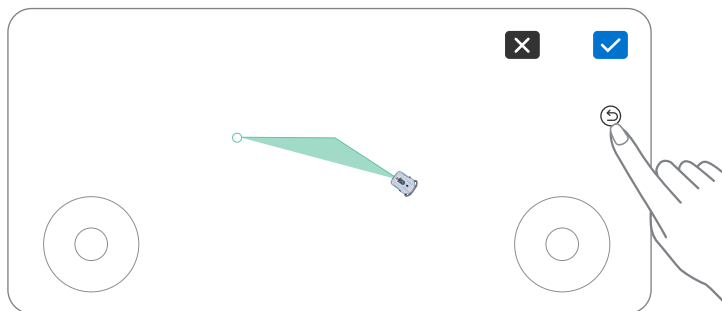

### Modification de la carte

Si vous souhaitez apporter une modification à la limite d'une région nouvellement créée, par exemple, agrandir la zone de votre pelouse/zone interdite, il est conseillé de modifier la limite de la région grâce à une modification de la carte.

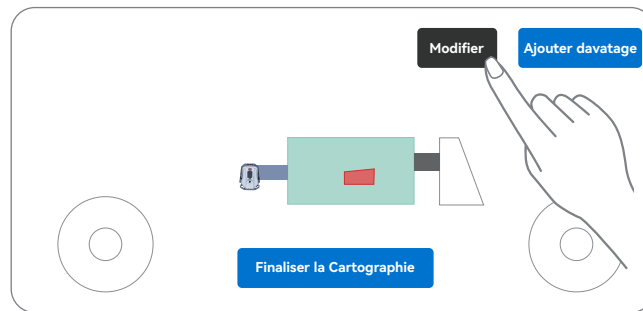

### Attention :

- (1) La modification de la carte n'est applicable qu'à une petite modification de la limite, et il est conseillé de recréer la zone si une modification majeure de la limite est requise.
- (2) La distance entre le point de départ et le point d'arrivée du segment de ligne modifié doit être supérieure à 1 mètre.

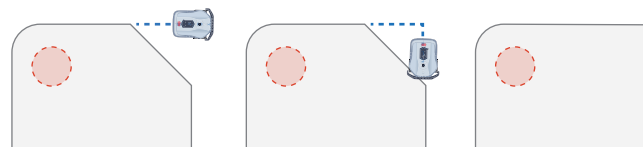

### 4.4 Tonte quotidienne

Cette section présente principalement comment la tondeuse à gazon effectue automatiquement la tonte et comment la faire fonctionner, par exemple, démarrer et mettre en pause, retourner à la station de recharge et résoudre les anomalies.

#### Attention:

- (1) Pour effectuer une tonte automatique, élaborer à l'avance une carte de tonte sur l'application.
- (2) Pour effectuer une tonte programmée, définissez une tâche planifiée pour la tondeuse à gazon sur l'application.

#### Introduction au chemin de tonte

Une fois la cartographie terminée, la tondeuse à gazon planifiera automatiquement le chemin de tonte le plus efficace et commencera une tonte efficace le long du chemin bien planifié. Après avoir tondu l'herbe à l'intérieur de la pelouse, la tondeuse à gazon commence à tondre le long de la limite de la zone de tonte et retourne à la station de recharge après avoir terminé les opérations dans toutes les zones de tonte.

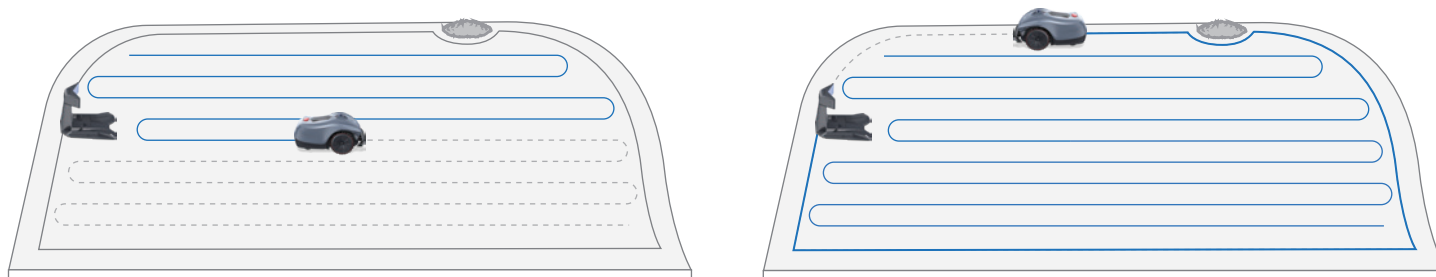

#### Attention:

- (1) La tondeuse à gazon avec une batterie faible s'arrêtera de tondre et retournera automatiquement à la station de charge pour se mettre en charge, puis, une fois chargée, retournera automatiquement à l'emplacement précédent pour la tonte.
- (2) Vous pouvez suivre en temps réel la progression de la tonte sur l'application.

### Commencer à tondre

(1) Cliquez sur le bouton de démarrage sur l'application.

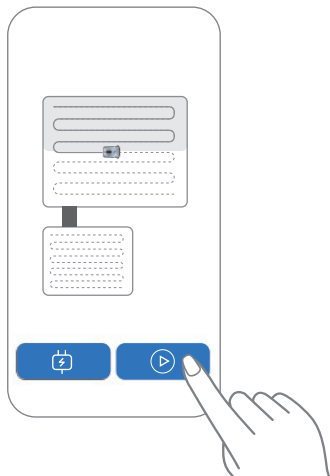

(2) Sur le panneau de commande de la tondeuse à gazon, appuyez successivement sur les boutons Tonte + OK.



(3) Si une planification de tonte est prévue à l'avance, la tondeuse à gazon lancera la tonte à l'heure prévue.



### Mettre la tonte en pause

Appuyez sur le bouton rouge STOP sur le panneau de commandes de la tondeuse à gazon, ou cliquez sur le bouton Pause sur l'application.

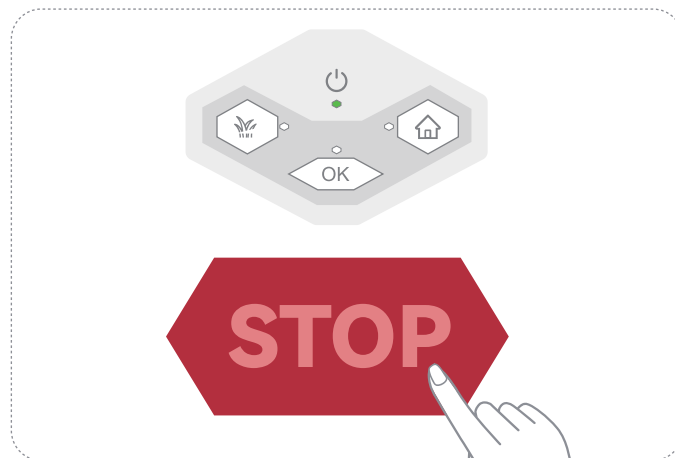
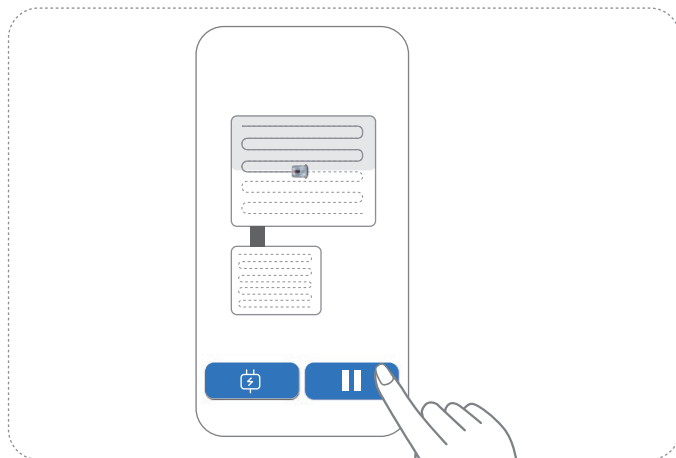

#### Attention:

- (1) Il est nécessaire d'effectuer les opérations suivantes si vous souhaitez commencer immédiatement la tonte après avoir appuyé sur le bouton STOP de la tondeuse à gazon :
  - 1) Appuyez brièvement sur le bouton OK pour annuler l'état d'arrêt d'urgence;
  - 2) Cliquez sur le bouton Démarrer sur l'application, ou appuyez successivement sur les boutons Tonte+OK sur la tondeuse.
- (2) Il est nécessaire d'effectuer les opérations suivantes si vous souhaitez ramener la tondeuse à la station de charge immédiatement après avoir appuyé sur le bouton STOP de la tondeuse à gazon :
  - 1) Appuyez brièvement sur le bouton OK pour annuler l'état d'arrêt d'urgence ;
  - 2) Cliquez sur le bouton Accueil sur l'application, ou appuyez successivement sur les boutons ACCUEIL+OK sur la tondeuse.

## 4 UTILISER VOTRE NEOMOW X

FR

### Reprendre la tonte

Appuyez sur Tonte+OK sur le panneau de commandes de la tondeuse à gazon, ou cliquez sur le bouton Démarrer sur l'application.

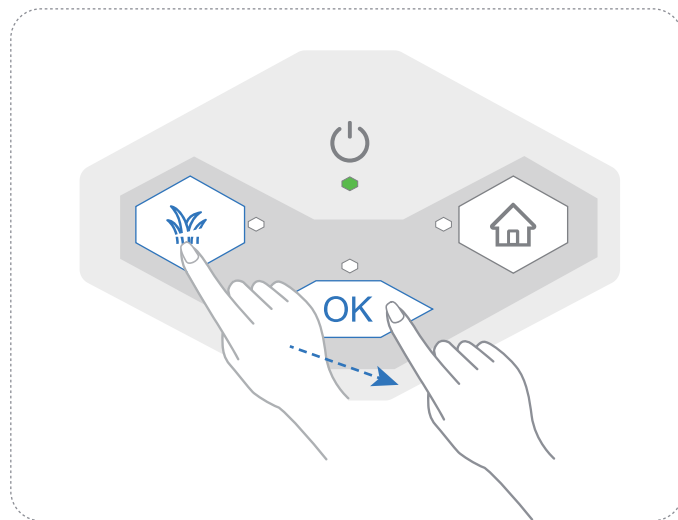
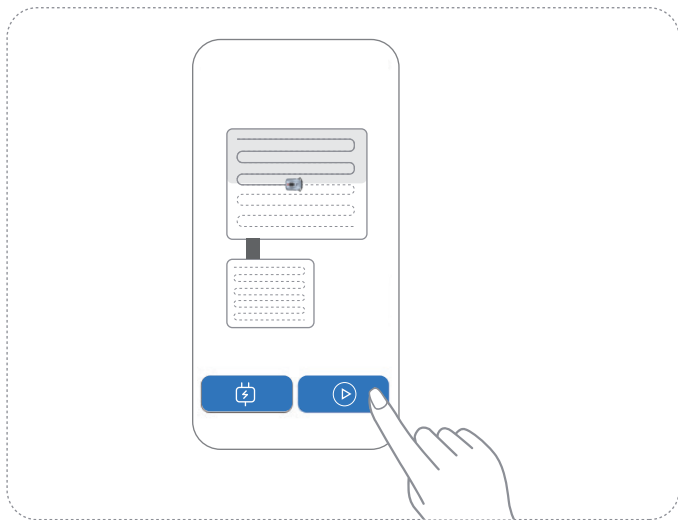

## 4 UTILISER VOTRE NEOMOW X

FR

### Retourner à la station de recharge :

Appuyez successivement sur HOME+OK sur le panneau de commandes de la tondeuse, ou cliquez sur Accueil sur l'application.

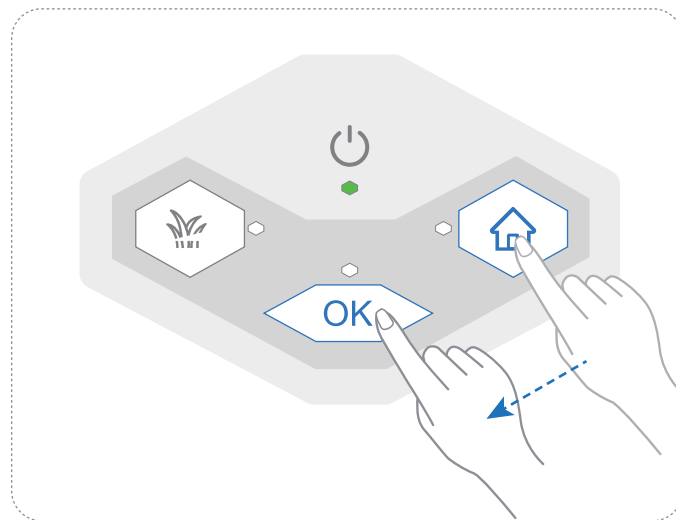
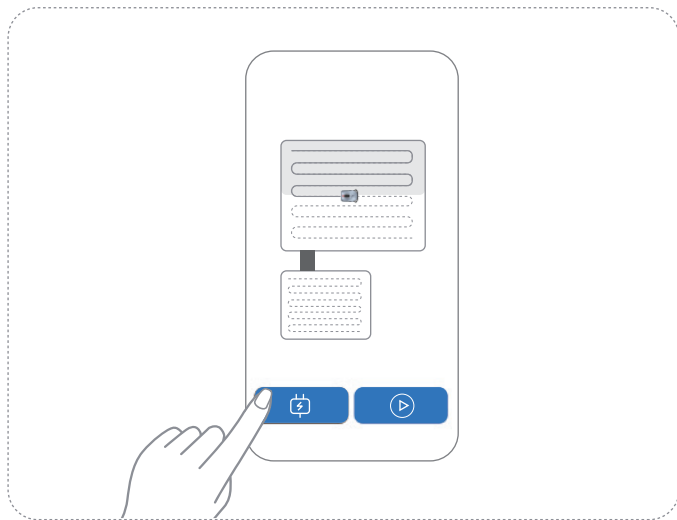

### Sortir d'un état anormal

Lorsque certains événements susceptibles d'affecter la sécurité ou la tonte sont détectés, la tondeuse à gazon se trouve dans un état anormal, accompagné d'un voyant LOGO rouge. Vous devez alors vous connecter à l'application pour vérifier les anomalies sur la tondeuse. Pour les anomalies qui peuvent être restaurées manuellement, procédez comme suit : appuyez brièvement sur le bouton OK pour libérer l'état anormal. Le voyant ne sera plus rouge lorsque l'anomalie sera résolue.

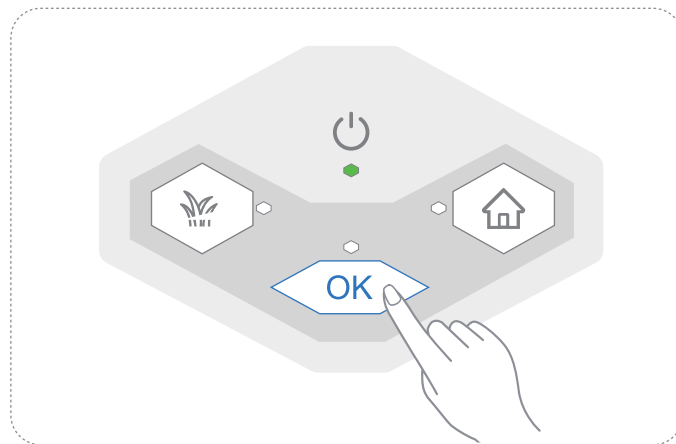
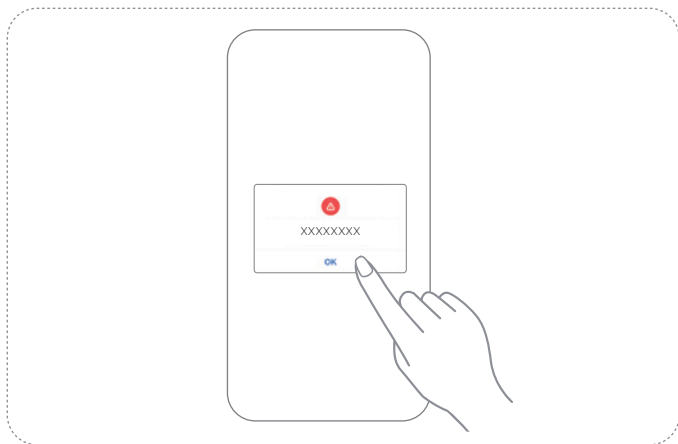

#### Attention:

En plus des méthodes de récupération indiquées sur l'application pour les événements anormaux que vous pouvez récupérer manuellement, les voyants des boutons sur le panneau de commande vous guideront également pour résoudre les anomalies.

### 4.5 Autres fonctions

En plus des fonctions de l'application mentionnées dans les chapitres précédents, telles que l'ajout de la tondeuse à gazon, la cartographie, la visualisation et le contrôle des opérations de la tondeuse, vous pouvez également :

- (1) Consulter et modifier les paramètres de travail de la tondeuse à gazon (gestion de la carte, tâches programmées, réglages des paramètres de tonte, etc.)
- (2) Activer la fonction d'évitement visuel des obstacles afin que la tondeuse à gazon puisse reconnaître visuellement et éviter les obstacles lors de la tonte automatique.
- (3) Activer la fonction de tonte par zones, afin que la tondeuse à gazon puisse enregistrer et effectuer la tonte par zones dans les zones où la fonction d'évitement des obstacles est activée pendant le processus de tonte automatique.
- (4) Configurer si la tondeuse à gazon tond l'herbe les jours de pluie.
- (5) Retrouver la tondeuse à gazon perdue (retrouver l'appareil).
- (6) Gérer les autorisations relatives à la tondeuse à gazon.
- (7) Afficher et mettre à jour le micrologiciel de la tondeuse à gazon.
- (8) Restaurer les paramètres d'usine pour la tondeuse à gazon.

### Gestion de carte

Afin de faire face aux éventuels futurs changements de votre pelouse, nous fournissons une fonction de gestion des cartes. En plus de créer une nouvelle carte, vous pouvez également ajouter, modifier et supprimer des zones sur une carte déjà créée.

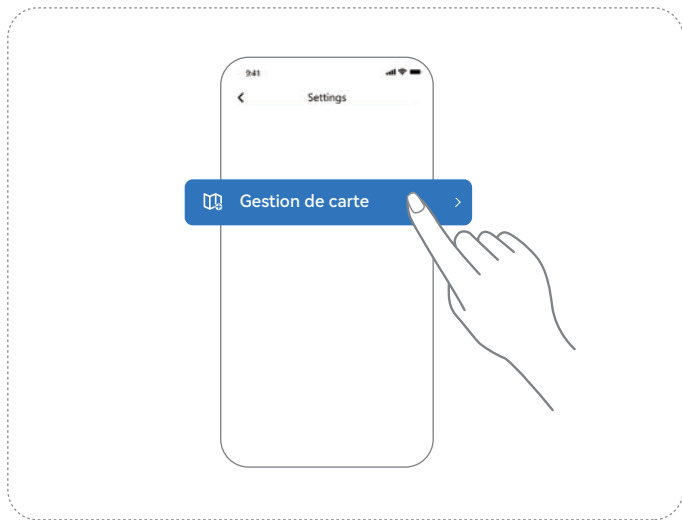

### Tâche Planifiée

Vous pouvez définir une tâche planifiée pour la tondeuse à gazon, et celle-ci tondra automatiquement selon l'heure programmée.

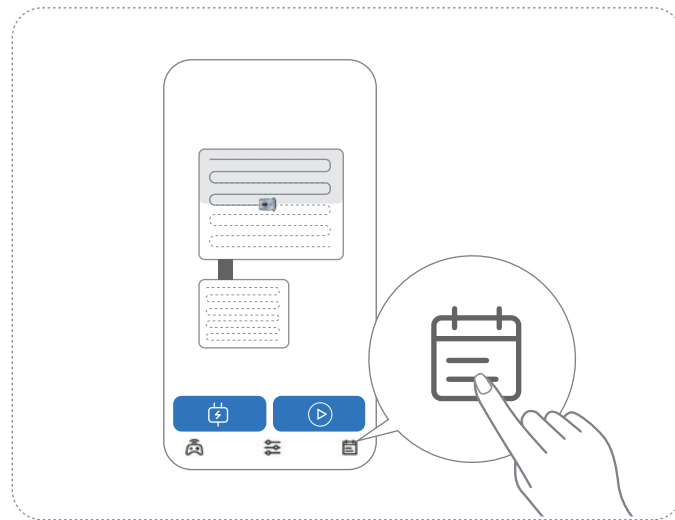

### Paramètrer la tonte

Afin de vous permettre d'ajuster de manière flexible l'effet de tonte de la tondeuse à gazon, vous pouvez définir des paramètres de tonte dans l'application, tels que la hauteur de tonte, l'angle de tonte, le mode de tonte pré-réglé, etc.

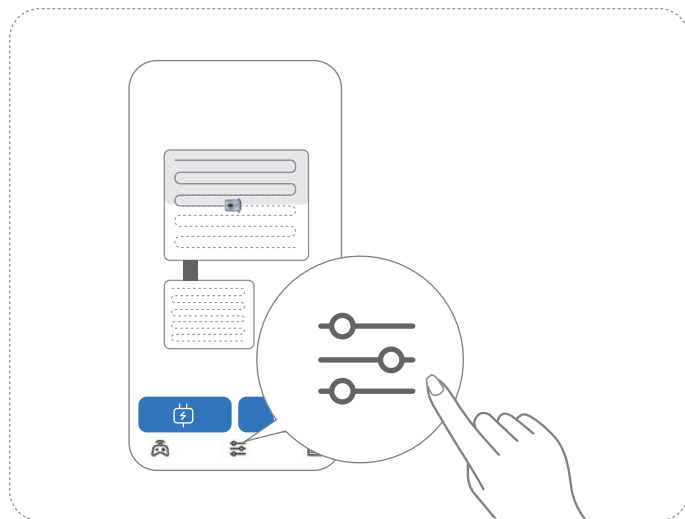

### Evitement des obstacles par détection visuelle

Afin de fournir un évitement précis des obstacles et afin que la tondeuse puisse identifier avec précision les faibles obstacles se trouvant à proximité pendant la tonte automatique, nous avons activé l'interrupteur d'évitement visuel des obstacles, qui peut être activé ou désactivé selon les besoins. Il est déconseillé d'activer l'évitement visuel des obstacles lors de la tonte de nuit, car cela pourrait entraîner une mauvaise reconnaissance visuelle.

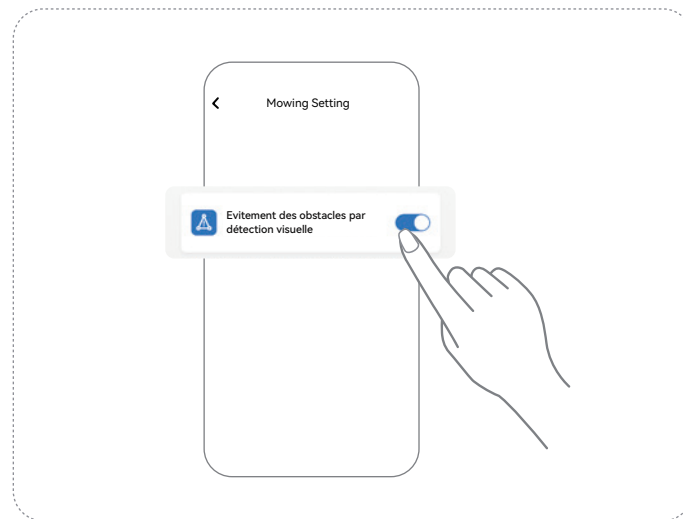

### Tonte par zones

Afin de réduire le nombre de zones non tondues et d'augmenter la surface de tonte pendant le processus de tonte, nous fournissons la fonction de tonte par zones. Dans le cas où la tondeuse ne peut pas tondre la pelouse en raison de l'évitement d'obstacles, la tondeuse reviendra automatiquement à la zone omise après avoir tondu une certaine zone, tant que la fonction de tonte par zones est activée.

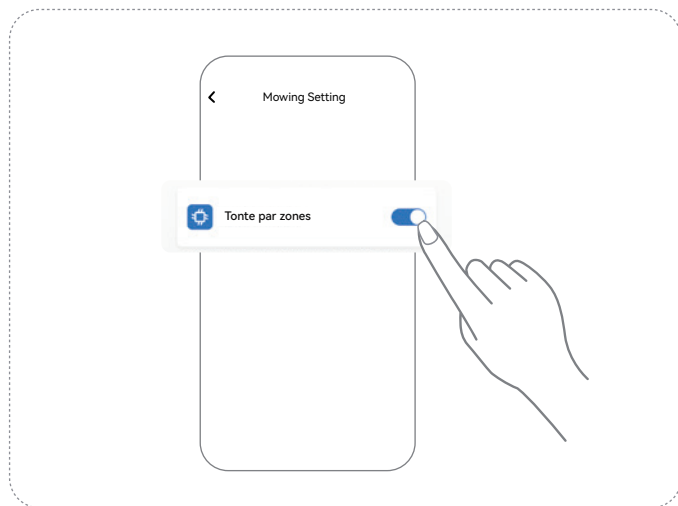

### Détecter mon appareil

Vous pouvez retrouver la tondeuse grâce à cette fonction lorsque votre tondeuse est perdue.

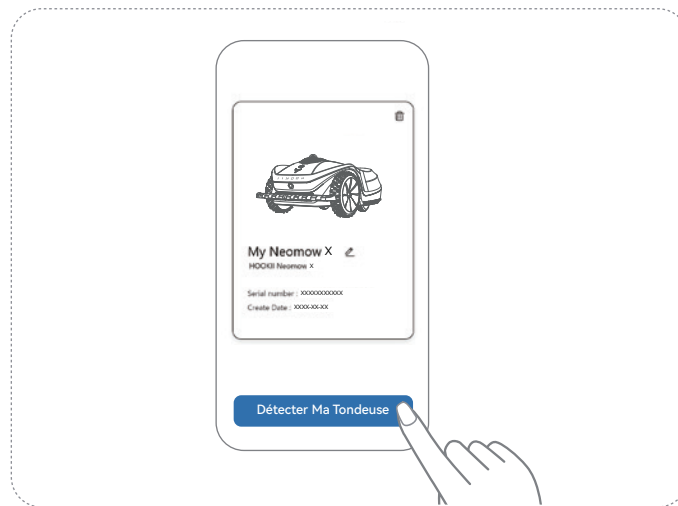

#### Attention:

Par défaut, la fonction GPS est désactivée pour la tondeuse à gazon. La collecte d'informations de position GPS ne sera activée que lorsque vous activerez manuellement cette fonction pour localiser un appareil, indiquant que vous pouvez profiter d'une expérience d'utilisation en toute sécurité car les informations de position de la tondeuse ne seront normalement pas exposées.

### Fonctionnement par temps de pluie

Lors de l'utilisation par temps de pluie, la tondeuse à gazon utilisera un capteur de pluie et déterminera s'il faut poursuivre la tonte en fonction de vos paramètres dans l'application. Par défaut, la tondeuse à gazon ne fonctionnera pas les jours de pluie et retournera à la station de charge. Cependant, la tondeuse à gazon continuera la tonte lors de la prochaine période avec les tâches programmées, ou après que l'utilisateur ait déclenché manuellement l'opération de tonte.

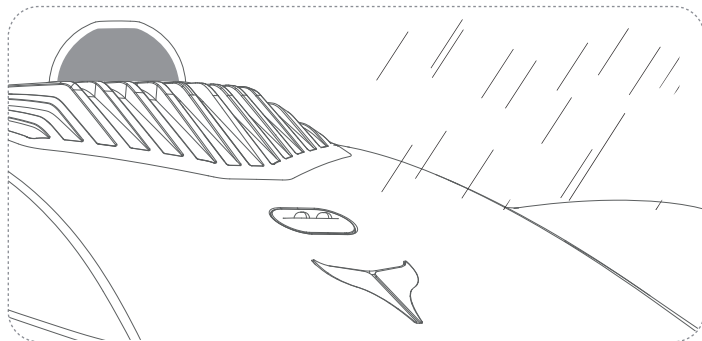

#### Attention:

Il est recommandé de conserver l'option par défaut, c'est-à-dire Pas de tonte les jours de pluie, car tondre par temps de pluie rendra l'élimination de l'herbe difficile et entraînera l'accumulation de terre collées au disque de coupe ou aux pneus, provoquant le dérapage de la tondeuse. Evitez de faire fonctionner la tondeuse par mauvais temps comme les orages.

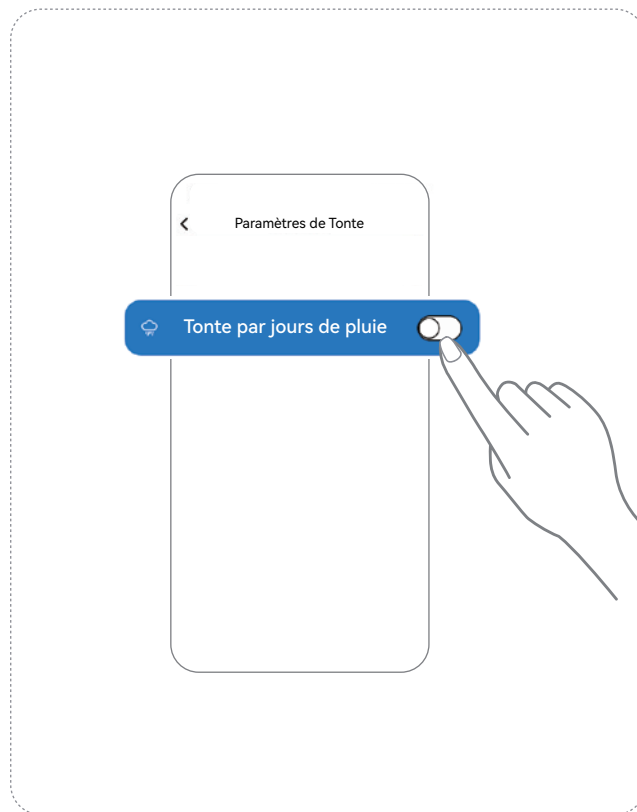

### Partage d'appareil

Afin de protéger votre tondeuse contre toute utilisation non autorisée et assurer la sécurité de vos biens, nous avons conçu une fonction d'autorisation pour la tondeuse à gazon.

- (1) Le compte de l'appareil initialement synchronisé est l'administrateur de la tondeuse, qui peut partager l'autorisation d'utilisation de l'appareil avec d'autres comptes, par exemple, les membres de votre famille.
- (2) Les autres utilisateurs sans autorisation d'utilisation partagée de l'appareil ne peuvent pas se connecter à la tondeuse et voir les opérations.
- (3) L'administrateur peut gérer les autorisations actuellement partagées.

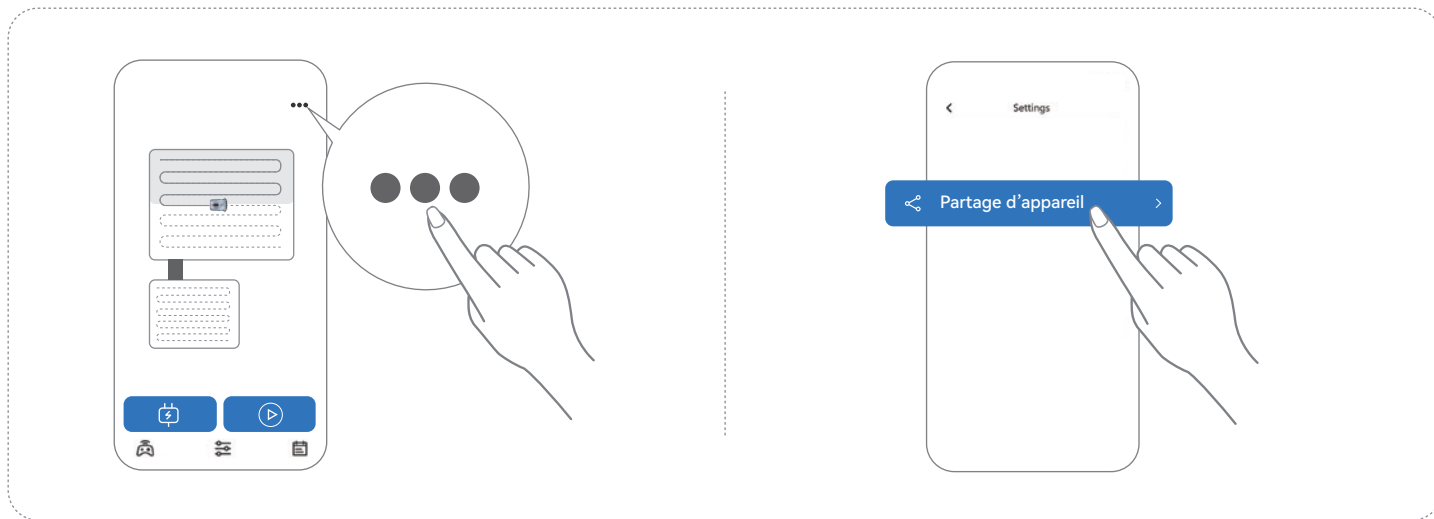

### Mise à jour du firmware

Nous continuerons à mettre à jour les fonctionnalités et le firmware de la tondeuse Neomow X. Afin de profiter d'une meilleure expérience des fonctionnalités, nous vous suggérons de vérifier régulièrement les mises à jour du firmware dans l'application, et nous vous tiendrons informer de toute nouvelle mise à jour du firmware dans l'application.

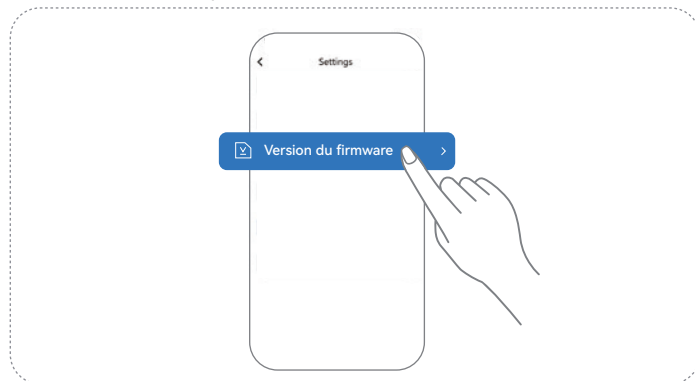

#### Attention:

- (1) Les conditions suivantes doivent être remplies avant la mise à jour du firmware :
  - 1) La tondeuse à gazon se trouve dans un endroit avec de bonnes conditions de réseau WiFi et maintient une connexion réseau stable.
  - 2) La tondeuse à gazon a une batterie suffisante.
- (2) Le voyant LOGO sur la tondeuse clignotera en blanc pendant la mise à jour, et vous pourrez vérifier la progression de la mise à jour dans l'application.  
Ne pas éteindre l'appareil pendant la mise à jour.

### Restauration des paramètres d'usine

Afin de vous aider à restaurer les paramètres et les données de l'appareil à l'état par défaut, nous fournissons la fonction de restauration des paramètres d'usine.

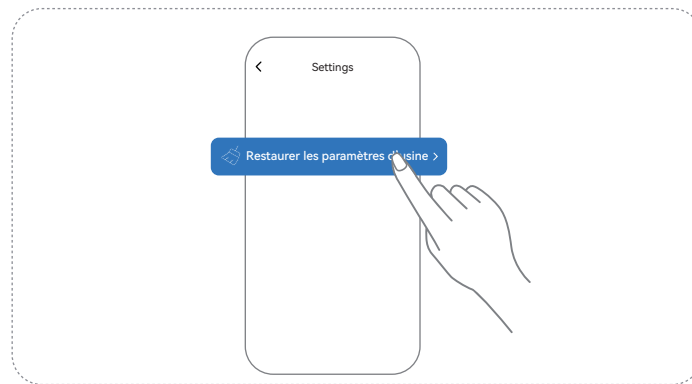

#### Attention:

- (1) La restauration des paramètres d'usine effacera les données telles que les cartes, les paramètres de tonte et les tâches programmées, à l'exception des données liées aux autorisations. L'administrateur et les autres utilisateurs partagés peuvent toujours connecter l'appareil.
- (2) La restauration des paramètres d'usine doit être effectuée à la station de charge. Avant l'opération, déplacez votre tondeuse à la station de charge.
- (3) Seul l'administrateur a l'autorité de restaurer les paramètres d'usine.

### 4.6 Evitement d'obstacles

Le système d'évitement d'obstacles Neomow X, composé de trois parties : l'évitement d'obstacles par LiDAR, l'évitement d'obstacles par reconnaissance visuelle et l'évitement de collision par pare-chocs, couvre une portée de détection dans plusieurs directions et à grand angle, et peut développer des stratégies d'évitement d'obstacles raisonnables et efficaces pour protéger vos biens et votre sécurité personnelle.

- (1) Lors de la détection d'un obstacle devant lui pendant le fonctionnement dans la zone de tonte, la tondeuse à gazon évite l'obstacle le long d'un chemin situé à au moins 10 cm, puis revient sur la piste de tonte d'origine pour poursuivre le travail.
- (2) Lorsque la tondeuse à gazon ne peut pas traverser le passage ou le chemin de recharge en raison d'obstacles, elle restera sur place et attendra que les obstacles soient enlevés avant de se déplacer ou continuera à travailler dans la zone sans obstacle, selon les conditions réelles.

#### Attention:

Lors d'utilisation de nuit, veuillez éteindre la fonction d'évitement par reconnaissance visuelle des obstacles de la tondeuse à gazon, sinon pouvant entraîner des erreurs de reconnaissance visuelle qui affectent le fonctionnement normal.

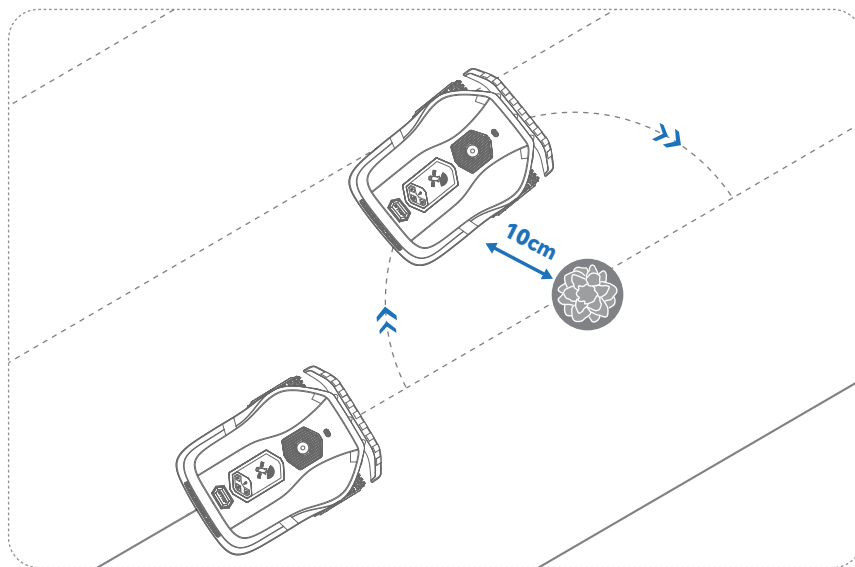

### 5.1 Guidage lumineux

Voyant LOGO HOOKII

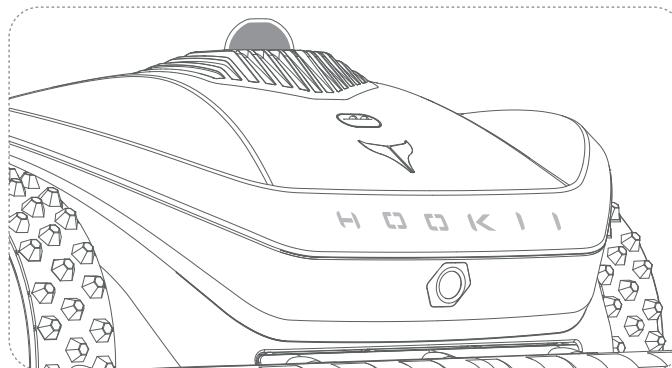

Voyant bleu clignotant	Allumage
Voyant bleu allumé	Status de fonctionnement normal Ou en veille
Voyant vert clignotant	Lorsque la tondeuse est en charge sur la station de charge mais n'est pas complètement chargée
Voyant vert allumé	La tondeuse est complètement chargée sur la station de charge
Voyant rouge allumé	Une anomalie s'est produite
Voyant blanc clignotant	La tondeuse se met à jour

### Voyant du panneau de boutons

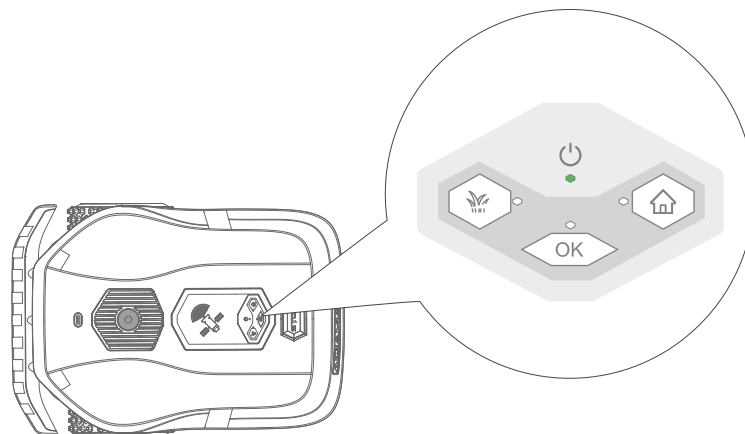

#### Voyant OK vert clignotant

Lorsque vous appuyez sur le bouton Tondre mais pas sur le bouton OK

Ou sur le bouton ACCUEIL mais pas sur le bouton OK

Ou lorsqu'une anomalie que vous pouvez restaurer par vous-même se produit sur la tondeuse à gazon

### Voyant pour la station de recharge

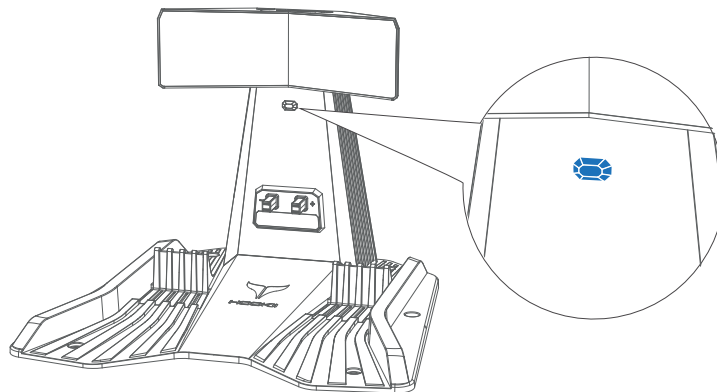

Voyant pour la station de charge	OFF	La station de charge est en veille
	Voyant bleu allumé	La station de charge est sous tension mais la tondeuse n'est pas en cours de charge sur la station
	Voyant vert allumé	La station de charge est sous tension et la tondeuse est en cours de charge sur la station

### 5.2 Avertissement Sonore

La tondeuse à gazon émettra un avertissement sonore en cas de changement d'état. Si cet avertissement se poursuit, cela peut indiquer la présence d'une anomalie. Vous devez vous connecter à l'application pour consulter les informations spécifiques sur l'anomalie et les méthodes de résolution.

## 6.1 Fréquence de maintenance

- (1) La tondeuse à gazon doit être éteinte et hors tension avant toute opération de maintenance. Veuillez porter des gants de protection.
- (2) Un nettoyage régulier de la tondeuse à gazon et le remplacement des pièces usées sont nécessaires afin d'assurer les performances de la tondeuse et de prolonger sa durée de vie. Toutes les opérations de nettoyage et de remplacement doivent suivre les recommandations d'entretien fournies par HOOKII.
- (3) La régularité du disque de lame et le degré d'usure et la durée de vie des lames varient grandement selon les conditions, par exemple en fonction du type d'herbe et de la saison, de la dureté du sol et des collisions imprévues avec d'autres objets sur la pelouse. Il est conseillé de vérifier et de nettoyer les lames une fois par semaine car des lames émoussées ont une efficacité de tonte trop faible pour couper complètement l'herbe.
- (4) Il est conseillé d'inspecter et de nettoyer une fois par semaine les composants tels que les lames, les roues, le LiDAR, la caméra et le capteur de pluie. (La fréquence de nettoyage doit être augmentée en cas de temps pluvieux ou de sol boueux).
- (5) Pour éviter les interférences de travail causées par le LiDAR, par temps humide, il est conseillé de vérifier le LiDAR pour détecter la buée et les taches avant la tonte quotidienne le matin.

## 6.2 Entretien de la tondeuse

- (1) La tondeuse doit être éteinte avant toutes les opérations de maintenance nécessitant de soulever et retourner la tondeuse.
- (2) Pour éviter d'endommager les composants électroniques, ne lavez pas directement la tondeuse ou la station de charge avec un pistolet à eau haute pression.
- (3) Boîtier de la tondeuse : Nettoyez l'extérieur de la tondeuse soigneusement avec une brosse douce ou un chiffon. L'alcool, l'essence, l'acétone ou d'autres solvants corrosifs/volatils sont fortement déconseillés pour le nettoyage, car pouvant endommager l'apparence et la structure interne de la tondeuse.
- (4) Station de charge : Une inspection régulière de la station de charge et le retrait des débris et de la saleté sont nécessaires pour un fonctionnement optimal. Tous les câbles d'extension de la station de charge et les composants de connexion de l'alimentation ne doivent pas être bloqués. La station de charge doit être éteinte avant de retirer les débris pouvant s'être accumulés dessus.
- (5) Contacts de charge : Si les contacts de charge sont couverts de poussière, corrodés ou oxydés, veuillez suivre les étapes de nettoyage ci-dessous :
  - 1) Assurez-vous que la tondeuse et la station de charge sont hors tension avant toute opération de maintenance, afin d'éviter tout risque de court-circuit ou d'électrocution.
  - 2) Nettoyez les contacts de charge à l'aide d'un chiffon doux ou d'un papier absorbant imbibé d'alcool.
  - 3) Attendez que les contacts soient complètement secs avant de rebrancher l'alimentation électrique.
  - 4) La fréquence de nettoyage recommandée est d'au moins une fois toutes les deux semaines.
- (6) Châssis et lames : Le châssis et les lames sales peuvent être nettoyés comme suit :
  - 1) Appuyez et maintenez le bouton ON/OFF jusqu'à ce que le voyant LOGO s'éteigne et que la tondeuse soit éteinte.
  - 2) Vous pouvez voir le châssis en retournant la tondeuse d'un côté. (Attention : Ne jamais placer l'appareil à l'envers.) Placez la tondeuse sur un coussin doux avant de la retourner.
  - 3) Nettoyez les lames et le châssis avec un tuyau d'eau (N'utilisez jamais de nettoyeur haute pression pour laver la machine.) ou brossez-les avec une brosse douce.

- 4) Vérifiez la rotation libre des lames tout en vérifiant le libre mouvement de celles-ci et les dommages évidents.
- (7) Roues : La boue ou les débris accumulés sur les roues peuvent compromettre les performances de la tondeuse en pente.
  - 1) Inclinez la tondeuse sur le côté (attention : ne pas la retourner complètement) et utilisez une spatule en plastique pour retirer la boue ou les objets présents sur les roues afin de garantir une bonne adhérence au sol.
- (8) Le LiDAR, la caméra et le capteur de pluie doivent être nettoyés comme suit :
  - 1) Appuyez et maintenez le bouton ON/OFF jusqu'à ce que le témoin LOGO s'éteigne et que la tondeuse soit éteinte.
  - 2) Essayez délicatement la partie exposée du capteur ou la surface de l'objectif de la caméra avec un chiffon ou un mouchoir humide jusqu'à ce que la surface du capteur soit exempte de poussière ou de saleté.
  - 3) Après le nettoyage, essayez à sec le capteur et la caméra pour éliminer les traces d'eau.

### 6.3 Remplacement des consommables

#### Remplacement de la lame

Afin de garantir une meilleure sécurité et une meilleure efficacité de tonte, il est conseillé de remplacer les lames et les vis une fois toutes les 3 à 6 semaines. Les cinq lames et leurs vis doivent être remplacées simultanément.

#### Attention:

- (1) Portez des gants épais lors de l'inspection ou de la réparation des lames.
- (2) Remplacez uniquement les lames et les vis avec des produits recommandés par HOOKII pour éviter les accidents potentiels résultant d'une incompatibilité. Nous ne pourrions être jugés responsables en cas d'accident dus à l'utilisation de lames incompatibles.
- (3) Ne réutilisez pas les vis, car des vis vieillissantes peuvent engendrer de graves accidents.
- (4) Il est conseillé de ne pas remplacer les lames à l'aide d'outils électriques, tels que des tournevis électriques, qui peuvent causer des blessures à la main en raison de la rotation de la lame.

### Méthodes de remplacement des lames

- (1) Maintenez le bouton d'alimentation ON/OFF appuyé jusqu'à ce que le voyant LOGO s'éteigne et que la tondeuse soit éteinte.
- (2) Retournez la tondeuse et placez-la sur une surface douce et propre afin d'éviter les rayures.
- (3) Desserrez les cinq vis à l'aide d'un tournevis cruciforme.
- (4) Retirez les vis et les lames.

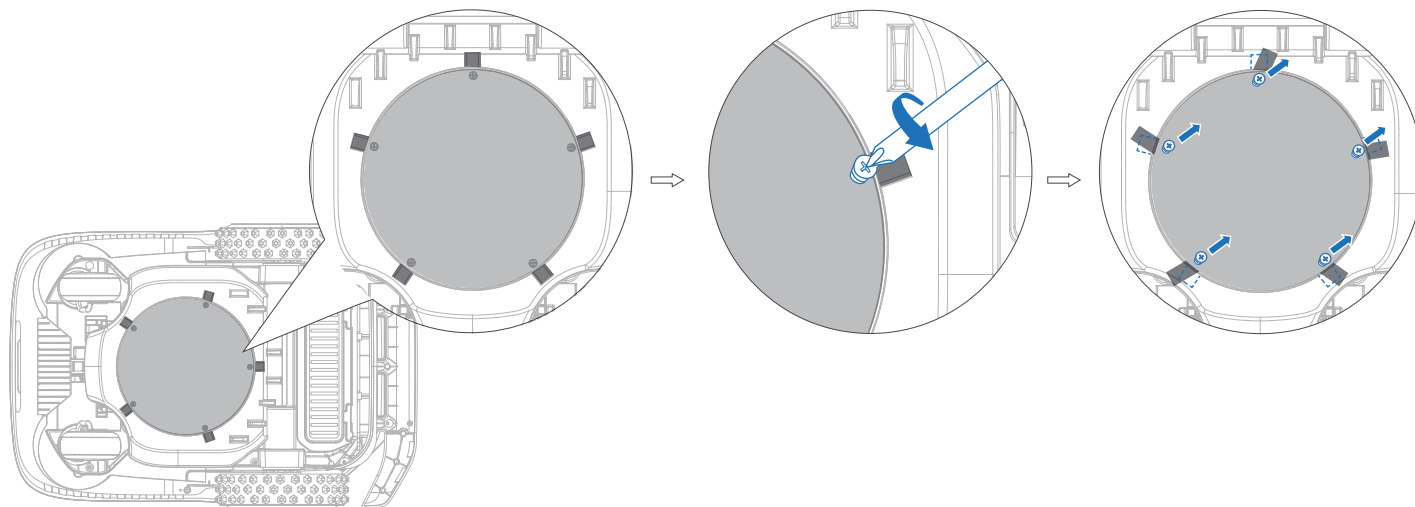

(5) Après avoir serré les vis, assurez-vous que les lames peuvent se déplacer librement d'avant en arrière.

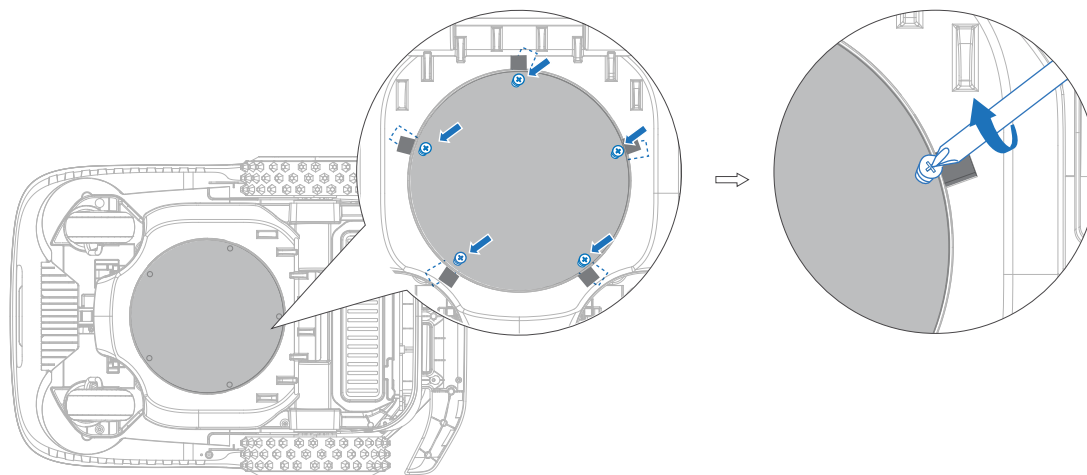

### Remplacement de la batterie

- (1) Maintenez le bouton ON/OFF appuyé jusqu'à ce que le voyant LOGO et que la tondeuse s'éteigne.
- (2) Retournez la tondeuse et placez-la sur une surface douce et propre afin d'éviter les rayures.
- (3) Desserrez les 6 vis du compartiment de la batterie à l'aide d'un tournevis cruciforme..

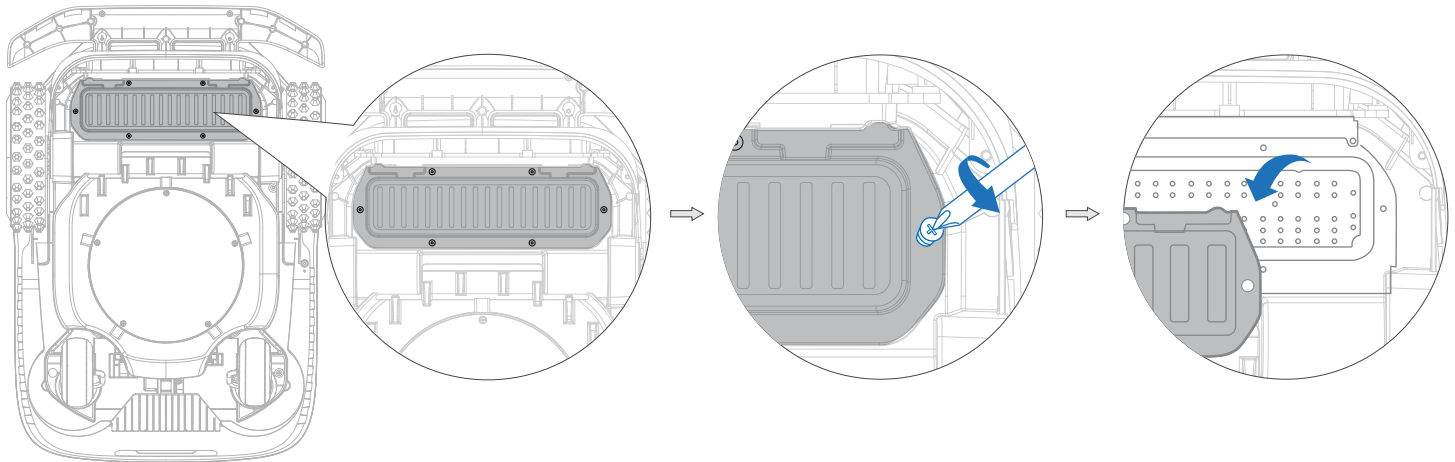

- (4) Retirez le port de connexion.
- (5) Retirez le pack de batteries et remplacez-le par un nouveau.
- (6) Connectez la fiche et serrez toutes les vis.

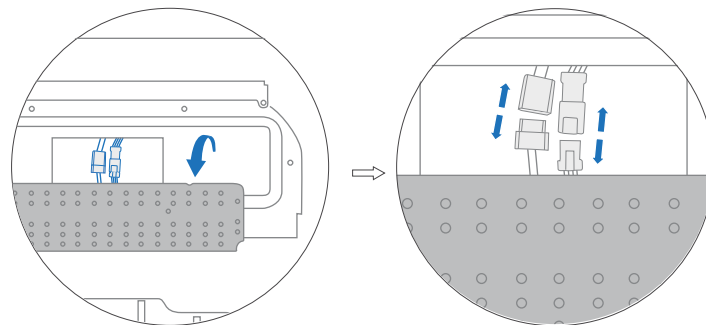

### Attention:

- (1) Remplacez uniquement les batteries recommandées par HOOKII afin d'éviter les accidents pouvant être causés par une incompatibilité. Nous ne pourrions être jugé responsable en cas d'accident dus à l'utilisation de batteries incompatibles.
- (2) Il est conseillé de ne pas ouvrir fréquemment le compartiment des batteries, celui-ci devant être ouvert uniquement lorsque vous devez remplacer la batterie.
- (3) La durée de vie de la batterie dépend de la fréquence d'utilisation et de la durée totale de fonctionnement de la tondeuse. La batterie doit être remplacée si sa durée de fonctionnement est significativement plus courte que d'habitude ou si la pelouse n'est pas correctement tondue lorsque la batterie est complètement chargée.
- (4) Avertissement : Nous recommandons d'utiliser le pack de batteries d'origine ou un pack de batteries du même modèle spécifié par HOOKII. Chaque tondeuse contient un pack de batteries.
- (5) Veuillez ne pas démonter ou percer le boîtier de la batterie. Gardez la batterie à l'écart des objets métalliques afin d'éviter tous courts-circuits et éloignez-la des flammes, de la chaleur et de la lumière directe du soleil.
- (6) Le pack de batteries contient des électrolytes. En cas de contact de l'électrolyte avec la peau, lavez immédiatement avec de l'eau et du savon. En cas de contact avec les yeux, consultez immédiatement votre médecin.

	Nom	Neomow X Lite	Neomow X	Neomow X Pro
Information de Base	Marque	HOOKII		
	Modèle	X-3EB10	X-1EB10	X-2EB10
		X-3NB10	X-1NB10	X-2NB10
		X-3AB10	X-1AB10	X-2AB10
	Dimensions de la Tondeuse	729 x 508 x 338mm		
	Poids de la Tondeuse	17.1kg		17.5kg
	Dimension de la Station de Charge	520 x 514 x 388mm		
	Poids de la Station de Charge	2.6kg		
	Poids Total	27.1kg		27.5kg
	Matériaux	Matériaux:Plastique et Alliage d'Aluminium		
Paramètres de la Tondeuse	Capacité de Fonctionnement	Jusqu'à 2000 m <sup>2</sup> (0,5 Acre)	Jusqu'à 4000 m <sup>2</sup> (1 Acre)	Jusqu'à 6000 m <sup>2</sup> (1,5 Acre)
	Durée de Tonte Moyenne par Charge	120min	180min	
	Capacité de Surface Tondue par Heure	Jusqu'à 700 m <sup>2</sup> par charge	Jusqu'à 1000 m <sup>2</sup> par charge	
	Largeur de Coupe	28cm (11in.)		
	Hauteur de Coupe	30mm-85mm(1.2in.-3.3in.)		
	Mode de Navigation	Lidar-SLAM+Caméra		

	Nom	Neomow X Lite	Neomow X	Neomow X Pro
Conditions de Fonctionnement (Cellule)	Température de Fonctionnement	0-45 °C, 10-35 °C (50-95 ° F) recommandée		
	Température de Stockage	-20-60 °C, 0-35 °C recommandée		
	Température de Charge	0-45°C, 10-35°C recommandée		
	Température de Décharg	-20-60°C, -10-55°C recommandée		
	Protection IP	Tondeuse et station de charge IPX5 ; Alimentation IP67		
	Inclinaison Max	24°(45%)		
	Connectivité	Plage de Fréquence Bluetooth®	2402.0-2480 MHz	
Plage de Fréquence Wifi		2.4~2.4835GHz et 5.15~5.85GHz		
Réseau Mobile		<p><b>Amérique:</b> LTE FDD: B2/4/5/12/13/17/66</p> <p><b>Europe:</b> LTE FDD: B1/3/5/7/8/20/28 LTE TDD: B38/40/41</p>		

Moteur d'Entraînement	Nom	Neomow X Lite	Neomow X	Neomow X Pro
	Type de Moteur	Moteur sans balais		
Moteur de Lame	Type de Moteur	Moteur sans balais		
Pack de Batterie	Type de Batterie	Batterie Lithium-ion		
	Tension Nominale	18VDC		
	Capacité Nominale/Energie	13Ah/234Wh	13Ah/234Wh	17.5Ah/315Wh
	Système de Gestion de Batterie	Protection contre les surchauffes, les court-circuits, les surintensités, les surtensions et les surcharges.		
Alimentation	Tension d'Entrée	100-240 VAC, 50~60Hz		
	Tension de Sortie/Courant	21.5VDC/5A	21.5VDC/5A	21.5VDC/8A
Station de Charge	Tension d'Entrée/Courant	100-240 VAC, 50~60Hz		
	Tension de Sortie/Courant	21.5VDC/5A	21.5VDC/5A	21.5VDC/8A
Autres	Nuisance Sonores	<60 dB(A)		
	Roue Avant	Pneus en caoutchouc avec moteur sans balais.		
	Roue Arrière	Roue omnidirectionnelle avec capteur d'arrêt intégré.		

Autres	Capteurs	Lidar, Caméra, Capteur IMU, Capteur d'Arrêt de Lame, Capteur de Choc, Capteur d'Arrêt de Roue, Capteur de Puie
--------	----------	--

**NOTE:**

- (1) Les données de paramètres ci-dessus, basées sur les tests en laboratoire, sont uniquement fournies à titre de référence.
- (2) HOOKII se réserve le droit d'apporter des modifications sans préavis. Si vous souhaitez connaître les dernières informations sur les tondeuses à gazon, visitez notre site internet officiel à l'adresse [www.hookii.com](http://www.hookii.com).

## Dépannage

Un tableau de recherche rapide pour les problèmes potentiels de la tondeuse est présenté ci-dessous pour vous aider à les identifier. En cas de problème avec la tondeuse à gazon, vérifiez les informations dans le tableau et essayez de les résoudre par vous-même. Si les problèmes persistent, contactez le service après-vente de HOOKII via [support@hookii.com](mailto:support@hookii.com).

Problème	Causes potentielles	Solution
<b>La tondeuse ne démarre pas</b>	Batterie faible	Chargez la tondeuse à gazon sur la station de charge pour la recharger, et redémarrez-la une fois celle-ci pleinement chargée
<b>La tondeuse à gazon ne se charge pas sur la station de charge ou s'éteint automatiquement.</b>	<ol style="list-style-type: none"> <li>(1) La station de charge n'est pas alimentée correctement.</li> <li>(2) Des impuretés sur les broches de charge de la tondeuse connectée à la station de charge entraînent un mauvais contact.</li> <li>(3) Une température de batterie trop élevée/basse active la protection de la batterie.</li> <li>(4) Décharge excessive de la batterie.</li> </ol>	<ol style="list-style-type: none"> <li>(1) Connectez la station de charge à l'alimentation.</li> <li>(2) Vérifiez la présence d'impuretés et nettoyez les broches de charge.</li> <li>(3) Essayez de recharger lorsque la tondeuse à gazon revient à une température normale.</li> <li>(4) Contactez l'équipe du service après-vente de HOOKII.</li> </ol>
<b>Echec de connexion choue pour la tondeuse à gazon.</b>	<ol style="list-style-type: none"> <li>(1) La tondeuse à gazon est trop éloignée du routeur.</li> <li>(2) La bande de fréquence WiFi de la tondeuse à gazon n'est pas compatible avec celle utilisée par le routeur.</li> </ol>	<ol style="list-style-type: none"> <li>(1) Conserver la tondeuse à proximité du routeur.</li> <li>(2) Vérifiez les paramètres de bande de fréquence WiFi pris en charge par la tondeuse à gazon et ajustez la bande de fréquence du routeur.</li> </ol>

Problème	Causes potentielles	Solution
Réseau 4G anormal pour la tondeuse à gazon.	(1) L'endroit où se trouve la tondeuse à gazon a une mauvaise réception 4G. (2) Forfait 4G épuisé	(1) Conservez la tondeuse à gazon dans une zone avec une bonne réception 4G. (2) Rechargez votre forfait 4G.
Je n'arrive pas à synchroniser cette tondeuse à gazon.	Vous n'êtes pas un administrateur et celui-ci ne vous a pas accordé les autorisations d'utilisation.	Contactez l'administrateur afin d'obtenir les autorisations
Mon application ne parvient pas à se connecter à la tondeuse à gazon.	(1) La tondeuse à gazon est éteinte. (2) La tondeuse à gazon affiche une anomalie de réseau	(1) Allumez la tondeuse à gazon et reconnectez-la. (2) Vérifiez la connexion réseau de la tondeuse à gazon, comme par exemple si le 4G a un montant de retard ou si le WiFi connecté est normal.

Problème	Causes potentielles	Solution
<p><b>La tondeuse à gazon contrôlée à distance par l'application ne répond pas lors de la cartographie</b></p>	<ul style="list-style-type: none"> <li>(1) Une distance trop importante par rapport à la tondeuse à gazon entraîne un signal Bluetooth instable.</li> <li>(2) Il y a de grands obstacles entre eux pendant le processus de cartographie.</li> </ul>	<ul style="list-style-type: none"> <li>(1) Restez aussi proche que possible de la tondeuse à gazon, dans une distance de 6 mètres maximum.</li> <li>(2) Afin d'éviter les déconnexions Bluetooth pendant la cartographie, gardez le téléphone et la tondeuse à gazon éloignés des grands obstacles, tels que les arbres, les murs élevés, les maisons, etc.</li> </ul>
<p><b>La tondeuse à gazon ne peut pas revenir ou sortir normalement de la station de charge.</b></p>	<ul style="list-style-type: none"> <li>(1) La station de charge déployée et le chemin de recharge créé ne sont pas conformes aux réglementations.</li> <li>(2) Il y a des obstacles sur la station de charge ou le chemin de recharge.</li> <li>(3) Le bouton d'arrêt d'urgence est enfoncé, ce qui empêche la tondeuse à gazon de se recharger automatiquement.</li> <li>(4) Quelqu'un se tient devant la station de charge lorsque la tondeuse part.</li> <li>(5) La tondeuse n'est pas correctement positionnée</li> </ul>	<ul style="list-style-type: none"> <li>(1) La station de charge doit être déployée avec un espace dégagé de 0,5 mètre de chaque côté et de 2 mètres devant. Le chemin de recharge doit avoir une largeur minimale de 77 cm, sinon, l'emplacement du chemin de recharge et de la station de charge doit être modifié..</li> <li>(2) Vérifiez la présence d'obstacles près de la station de charge et du chemin de recharge et, le cas échéant, retirez-les</li> <li>(3) Libérez l'état d'arrêt d'urgence.</li> <li>(4) Il ne doit y avoir aucun obstacle ni personne devant lorsque la tondeuse quitte la station de charge.</li> <li>(5) Repositionnez correctement la tondeuse à gazon sur la station de charge.</li> </ul>

Problème	Causes potentielles	Solution
La tondeuse à gazon ne parvient pas à s'aligner correctement avec la station de charge lors de l'entrée et de la sortie.	<ul style="list-style-type: none"> <li>(1) La position de la station de charge a été considérablement déplacée après la création de la carte</li> <li>(2) Des gouttelettes d'eau et de la saleté sont présentes sur le capteur radar.</li> </ul>	<ul style="list-style-type: none"> <li>(1) Il est nécessaire de créer une nouvelle carte si vous souhaitez changer l'emplacement de la station de charge</li> <li>(2) Vérifiez le capteur radar pour les gouttelettes d'eau et la saleté évidente et, le cas échéant, nettoyez-le rapidement.</li> </ul>
La tondeuse à gazon ne peut pas tondre automatiquement la pelouse.	Il n'y a pas de plan de tonte.	Créez un plan de tonte adapté sur l'application.
La tondeuse à gazon ne parvient pas à effectuer les tâches selon l'horaire défini.	<ul style="list-style-type: none"> <li>(1) Le bouton d'arrêt d'urgence est enfoncé.</li> <li>(2) Batterie faible.</li> <li>(3) Le capteur de pluie est déclenché.</li> </ul>	<ul style="list-style-type: none"> <li>(1) Retirez l'état d'arrêt d'urgence.</li> <li>(2) Chargez la tondeuse à gazon jusqu'à ce que le niveau de la batterie dépasse 80 %.</li> <li>(3) La tondeuse à gazon ne sortira pas pour travailler par défaut tant que le capteur de pluie sera déclenché. Vous pouvez modifier les règles sur l'application pour autoriser la tonte les jours de pluie.</li> </ul>
Il y a un avertissement d'obstacles lorsque la tondeuse à gazon se déplace sur le passage vers la prochaine zone.	<ul style="list-style-type: none"> <li>(1) La tondeuse identifie des obstacles dans le passage.</li> <li>(2) Le passage ne respecte pas les consignes.</li> </ul>	<ul style="list-style-type: none"> <li>(1) Vérifiez la présence d'obstacles près de la station de charge et du chemin de recharge et retirez-les.</li> <li>(2) Le passage doit avoir une largeur minimale de 77 cm et, si ce n'est pas le cas, l'emplacement du passage peut être modifié. Le passage ne doit pas être construit directement contre un mur.</li> </ul>

Problème	Causes potentielles	Solution
<p><b>La tondeuse à gazon a un trajet de déplacement irrégulier dans certaines zones.</b></p>	<p>Il y a des obstacles dans la zone et la tondeuse à gazon les évite.</p>	<p>La tondeuse à gazon ajustera automatiquement son mode de déplacement et reviendra à l'état normal.</p>
<p><b>La tondeuse à gazon indique une anomalie de positionnement.</b></p>	<ul style="list-style-type: none"> <li>(1) En raison d'une action manuelle, la tondeuse se trouve à l'extérieur de la limite et n'est pas dans la zone de tonte ou sur la station de charge.</li> <li>(2) Le système interne de la tondeuse indique une brève anomalie.</li> <li>(3) La pelouse est trop large pour avoir un objet de référence pour la tondeuse.</li> </ul>	<ul style="list-style-type: none"> <li>(1&amp;2) La tondeuse doit être manuellement transportée à l'intérieur de la zone de tonte à distance ou laissée immobile sur la station de charge, et elle restaurera automatiquement son positionnement..</li> <li>(3) Neomow X s'appuie sur la technologie LiDAR pour détecter des éléments dans un rayon de 40 mètres à partir du centre de la tondeuse afin d'aider au positionnement. Vérifiez si la zone de tonte répond à cette condition et, si besoin, placez des éléments dans une pelouse trop large pour aider au positionnement</li> </ul>
<p><b>La pelouse est tondu de manière inégale.</b></p>	<ul style="list-style-type: none"> <li>(1) Une pelouse haute et dense entraîne une mauvaise efficacité de tonte</li> <li>(2) Les lames sont émoussées après une longue période d'utilisation.</li> <li>(3) Les lames de la tondeuse ne tournent pas normalement en raison d'un blocage.</li> </ul>	<ul style="list-style-type: none"> <li>(1) Augmentez la hauteur de tonte, puis réduisez-la progressivement jusqu'à la hauteur souhaitée et coupez l'herbe en séquence.</li> <li>(2) Remplacez les lames.</li> <li>(3) Vérifiez l'état du disque de lame et nettoyez-le.</li> </ul>

Problème	Causes potentielles	Solution
<p><b>Certaines zones de la pelouse ne sont pas tondues.</b></p>	<ul style="list-style-type: none"> <li>(1) Les obstacles dans cette zone entraînent un échec de tonte dans une partie de la zone.</li> <li>(2) Une anomalie se produit lorsque la tondeuse effectue des tâches dans la zone et la tondeuse retourne se charger.</li> </ul>	<ul style="list-style-type: none"> <li>(1) Il est normal que la tondeuse à gazon évite les obstacles pendant le processus de tonte, ce qui entraîne un échec de tonte dans certaines zones. La tondeuse effectuera ensuite une tonte de rattrapage.</li> <li>(2) Confirmez le problème sur l'application et essayez d'activer une nouvelle tâche de tonte.</li> </ul>
<p><b>La tondeuse à gazon ne peut pas couper l'herbe ou les lames s'arrêtent de tourner pendant le processus de tonte.</b></p>	<ul style="list-style-type: none"> <li>(1) La tondeuse à gazon ne tond pas tant qu'elle n'a pas atteint la zone de tonte.</li> <li>(2) La tondeuse à gazon ne coupe pas l'herbe sur le passage ou le chemin de recharge.</li> <li>(3) Protection contre les surintensités pour le moteur de la tondeuse.</li> <li>(4) D'autres mécanismes de protection sont déclenchés (comme le soulèvement, l'inclinaison, etc.).</li> </ul>	<ul style="list-style-type: none"> <li>(1) Circonstance normale</li> <li>(2) Circonstance normale</li> <li>(3) Dans le cas d'une pelouse longue et dense, le moteur peut avoir un courant trop élevé pendant le fonctionnement ou s'arrêter automatiquement. Il est recommandé d'augmenter la hauteur de tonte ou de couper manuellement l'herbe pour atteindre une hauteur de 10 cm.</li> <li>(4) Vérifiez l'état d'alarme de l'appareil et effacez l'alarme en suivant les instructions.</li> </ul>
<p><b>La tondeuse est bloquée</b></p>	<ul style="list-style-type: none"> <li>(1) La tondeuse ne peut pas avancer car ses roues sont bloquées par des herbes longues ou de la boue.</li> <li>(2) Les roues sont coincées dans un trou profond dans la pelouse.</li> <li>(3) Les conditions du sol, dans la zone, sont difficiles.</li> </ul>	<ul style="list-style-type: none"> <li>(1) Vérifiez les roues et retirez tout débris qui y est coincé.</li> <li>(2) Remplissez les trous sur la pelouse et aplanissez la surface.</li> <li>(3) Des zones interdites peuvent être conçues dans ce type de zone pour évitement.</li> </ul>

Problème	Causes potentielles	Solution
Un bruit anormal se produit pendant le processus de tonte	<ul style="list-style-type: none"> <li>(1) L'émoussement des lames entraîne une augmentation du bruit de coupe.</li> <li>(2) Des dommages anormaux sont causés au disque de lame.</li> </ul>	<ul style="list-style-type: none"> <li>(1) Remplacez les lames.</li> <li>(2) Vérifiez l'état du disque de lame et contactez un professionnel pour remplacer les lames endommagées.</li> </ul>
La tondeuse à gazon est immobile et l'alarme sonore retentit	Apparition d'anomalie sur la tondeuse à gazon.	Consultez les informations relative à l'alarme dans l'application et essayez de résoudre en suivant les instructions. Si la tentative échoue, contactez l'équipe du service après-vente de HOOKII.
La tondeuse à gazon indique une trajectoire de travail nocturne anormale et ne parvient pas à éviter les obstacles	Activez l'évitement des obstacles par reconnaissance visuelle la nuit.	Lorsque la tondeuse à gazon fonctionne la nuit, l'interrupteur d'évitement visuel des obstacles doit être éteint, sinon les erreurs de reconnaissance visuelle affecteront le fonctionnement normal de la tondeuse à gazon.
La tondeuse à gazon a une autonomie plus courte	<ul style="list-style-type: none"> <li>(1) Vieillesse de la batterie.</li> <li>(2) Impact de la pelouse (herbe longue et dense, les pentes abruptes, etc.).</li> <li>(3) Impact des différents modes de tonte (utilisation du mode puissance, etc.).</li> </ul>	<ul style="list-style-type: none"> <li>(1) Remplacez la batterie</li> <li>(2) Circonstance normale</li> <li>(3) Circonstance normale</li> </ul>
J'ai autorisé la tondeuse à gazon à télécharger ses informations GPS, mais je ne vois pas sa position sur la carte sur la page [Détecter mon appareil]	<ul style="list-style-type: none"> <li>(1) Il faut un certain temps pour que la tondeuse à gazon télécharge le GPS.</li> <li>(2) Les données réseau sont nécessaires pour le téléchargement des informations GPS, et la tondeuse à gazon montre une anomalie réseau.</li> </ul>	<ul style="list-style-type: none"> <li>(1) Circonstance normale, veuillez rafraîchir la page.</li> <li>(2) Vérifiez la connexion réseau de la tondeuse à gazon, le réseau 4G ainsi que la connectivité WiFi.</li> </ul>



## ORCA INNOVATION TECHNOLOGY CO., LTD



<https://hookii.com>



[info@hookii.com](mailto:info@hookii.com)



A29(13-29)VankeCloudCityPhase4(ConcentratedCommercialPro-  
ject),Dashi1stRoad,XiliCommunity,XiliStreet,NanshanDistrict,Shenzhen,China



Service clientèle  
[service@hookii.com](mailto:service@hookii.com)



Assistance technique  
[support@hookii.com](mailto:support@hookii.com)