

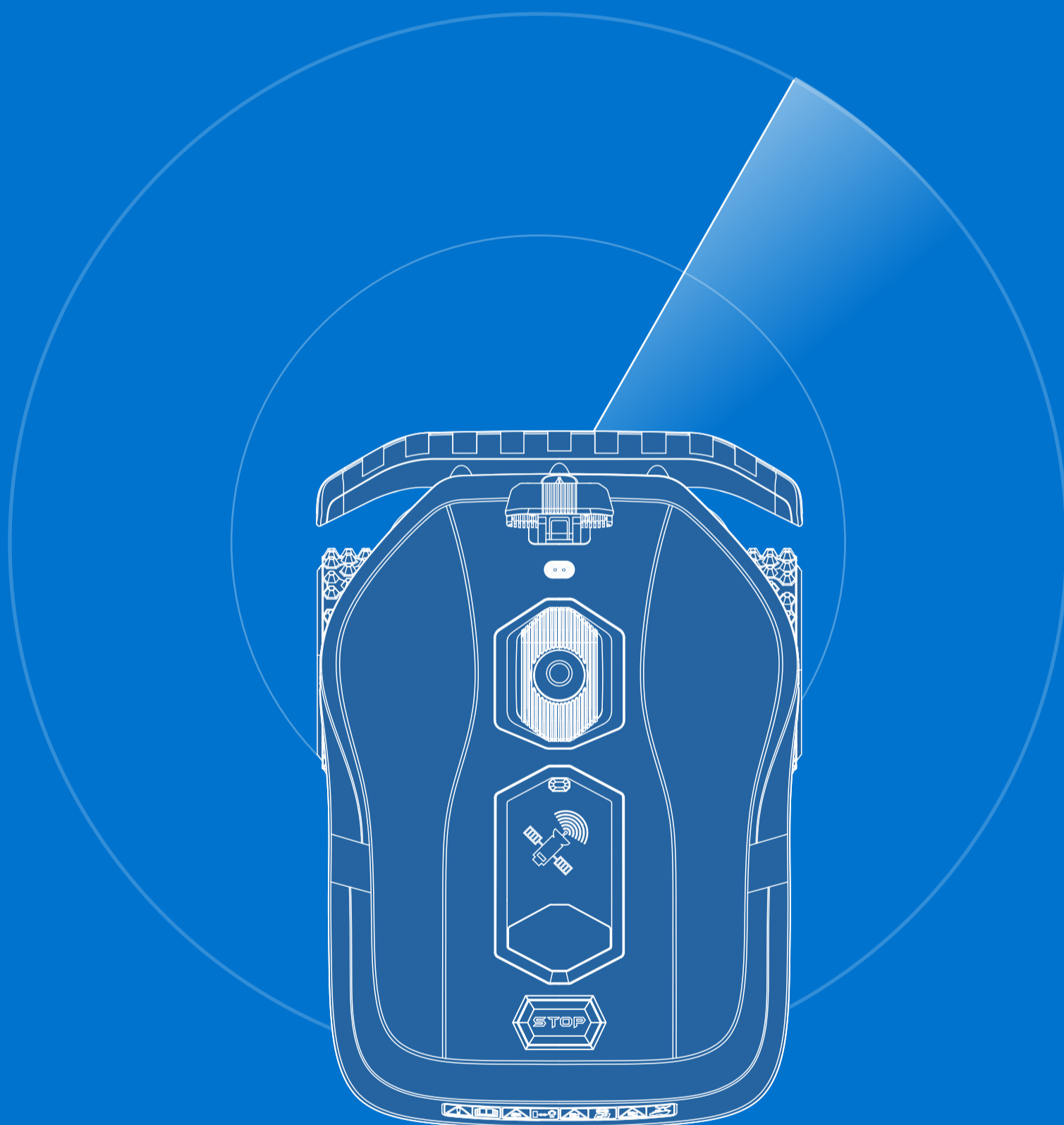

SZYBKI PRZEWODNIK INSTALACJI

Neomow X 2 Robotic Lawn Mower













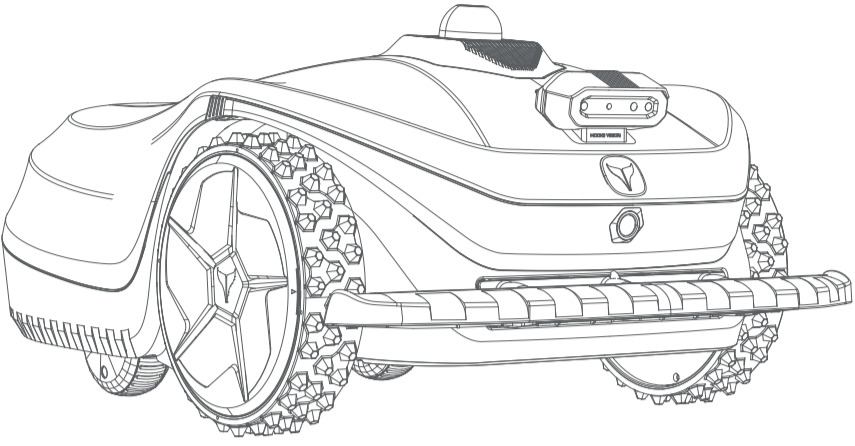
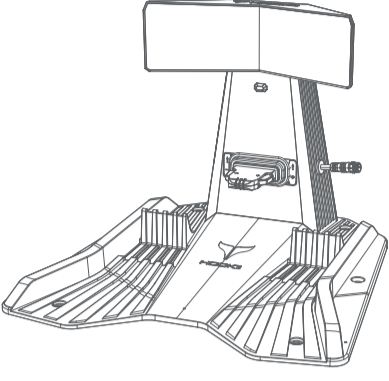
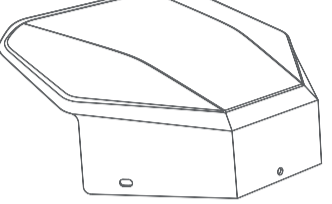
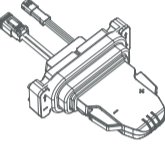

ORCA INNOVATION TECHNOLOGY CO., LTD

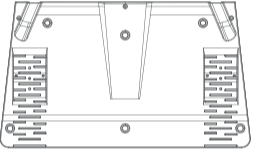
 <https://hookii.com>

 info@hookii.com

 Room 523, Building 10 (Tower B), Shenzhen Bay Science and Technology Eco-park No.10, Nanshan District, Shenzhen, China

NEOMOW X2 OPIS PODZESPÓŁÓW (GŁÓWNYCH ELEMENTÓW)

 <p>Neomow X 2*1 (Potrójny system kamer jest opcjonalny)</p>		 <p>Stacja ładująca*1</p>	 <p>Daszek stacji ładującej*1</p>
 <p>Moduł ładujący*1</p>	 <p>Zasilacz*1</p>	 <p>Kołki do stacji ładującej*16</p>	 <p>Komplet zapasowych ostrzy*2 (10 śrub*10 ostrzy)</p>
 <p>Przedłużona płyta podstawy do stacji ładującej*1</p>	 <p>Zestaw taśm samoprzylepnych stacji ładującej*4</p>	 <p>Klucz imbusowy*1</p>	 <p>Śrubokręt*1</p>
 <p>Zestaw do czyszczenia*1</p>	 <p>Instrukcja obsługi*1</p>	 <p>Skrócona instrukcja obsługi*1</p>	 <p>Karta gwarancyjna*1</p>

ŚRODKI OSTROŻNOŚCI PODCZAS ROZPAKOWYWANIA

- Umieść jedną rękę pod zderzakiem kosiarki i delikatnie ją unieś.
- Nieznacznie unieś kosiarkę, aby zrobić wystarczająco dużo miejsca z tyłu.
- Wsuń drugą rękę pod tylną część kosiarki i unieś ją.

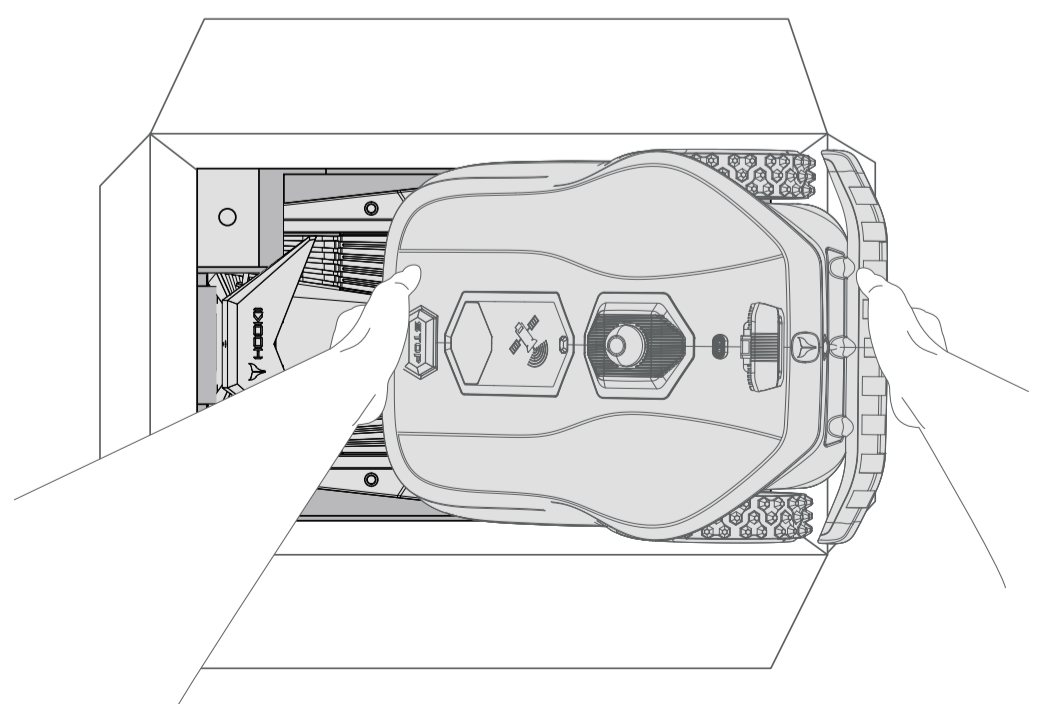
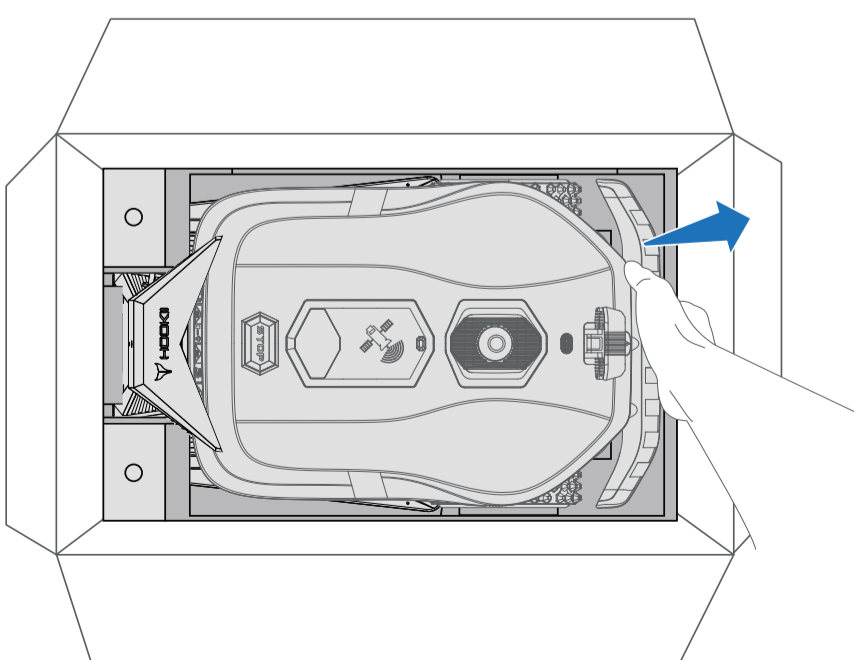

OPIS KOSIARKI: NEOMOW X 2

Widok z góry:

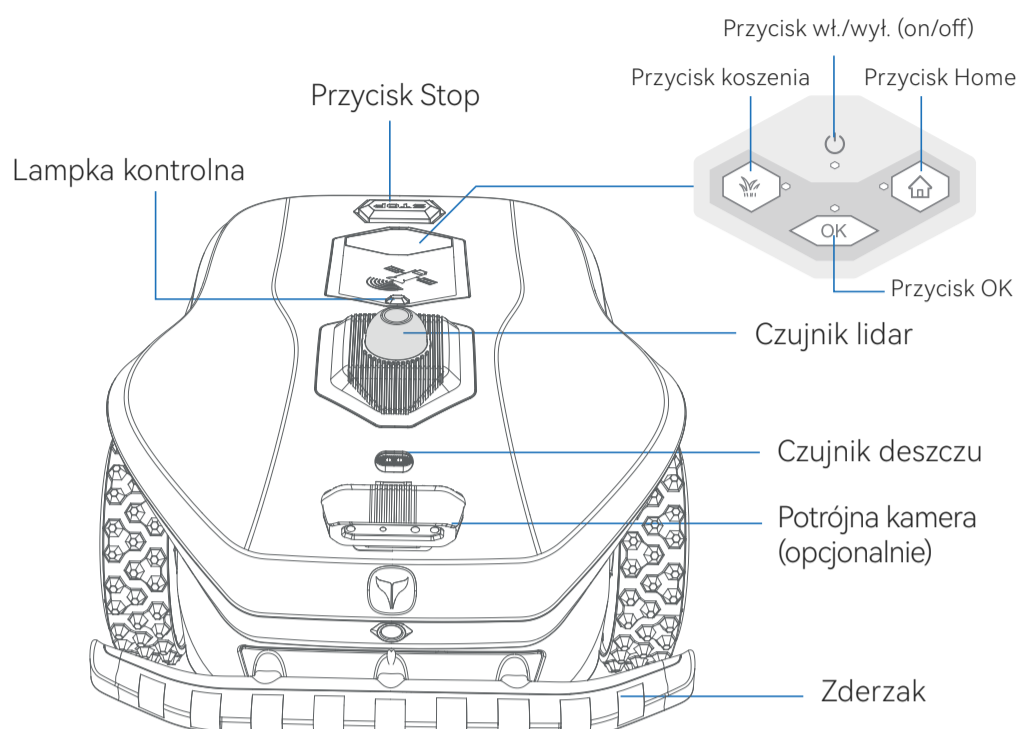

Widok z tyłu:

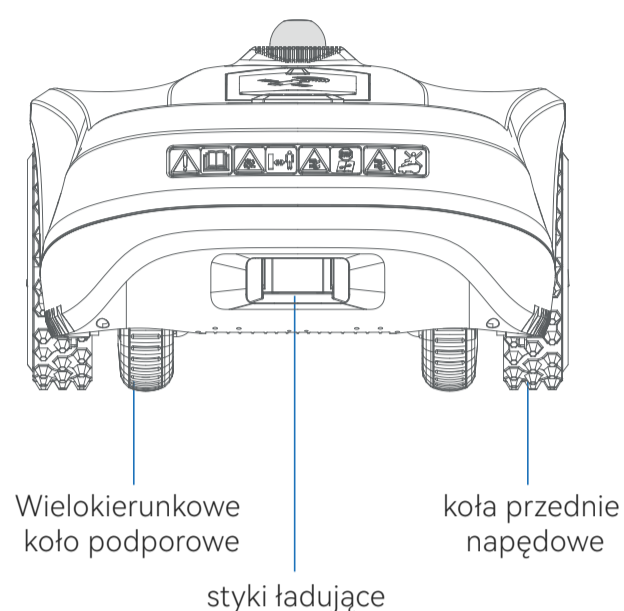

Widok z tyłu:

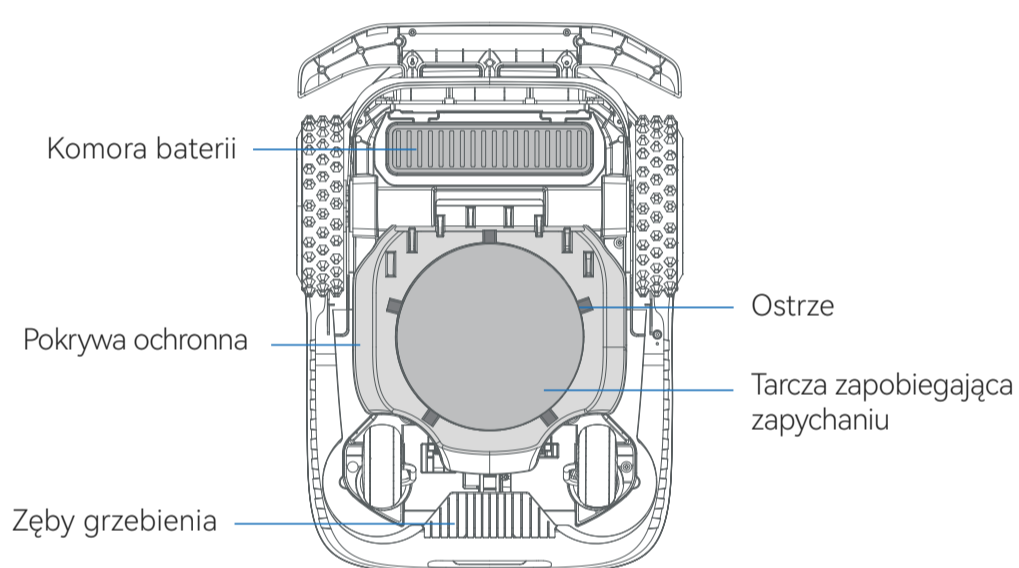

Opis stacji ładowania:

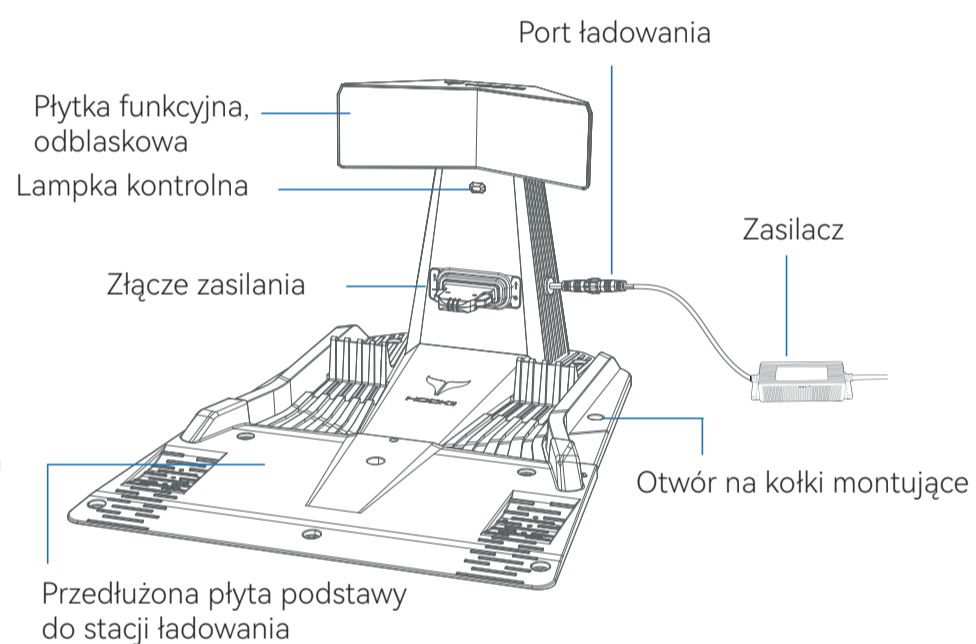

JAK UŻYWAĆ?

KROK 1:

Wstępne oczyszczenie trawnika

- (1) Najpierw narysuj szkic swojego trawnika i zaznacz na nim lokalizację stacji ładowania, obszary robocze, przejścia, ścieżki ładowania i strefy zakazane, aby móc do nich wrócić w przyszłości.
- (2) Posprzątaj trawnik z wszelkich śmieci, takich jak gałęzie, zabawki, przewody, kamienie i inne przeszkody.
- (3) W miarę możliwości zniweluj dołki na trawniku i wyrównaj trawnik. Wyklucz miejsca w których może się zawiesić robot.
- (4) Przed użyciem kosiarki należy przyciąć trawnik tak, aby wysokość trawy wynosiła ≤ 10 cm/4 cale.

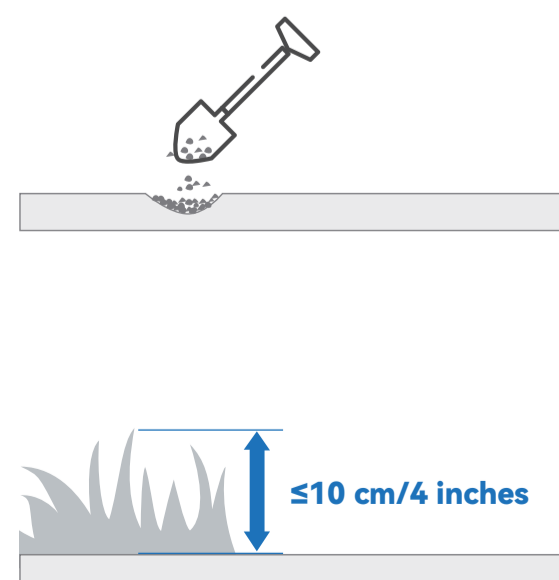
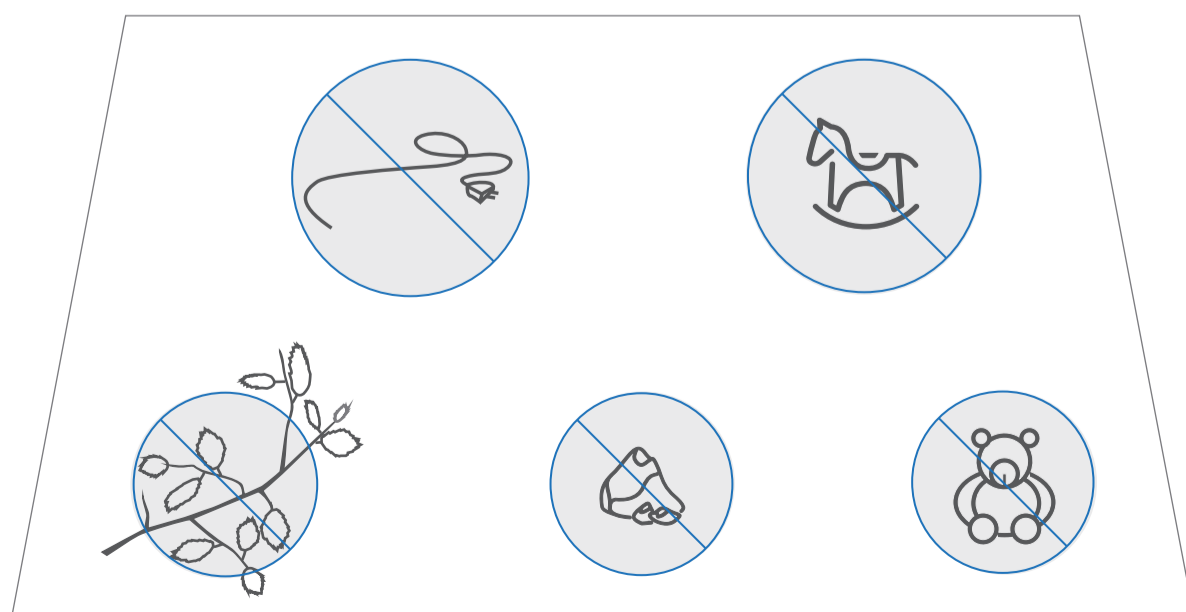

1. Stację ładowania należy zainstalować w przestronnym i płaskim miejscu. Wybierz odpowiednie miejsce do zainstalowania stacji ładowania.

A: Instalacja wewnątrz

Za pomocą taśm (płyt) samoprzylepnych dołączonej do opakowania, zamocuj stację ładowania na płaskim, czystym i twardym podłożu w pomieszczeniu, a następnie przymocuj kable.

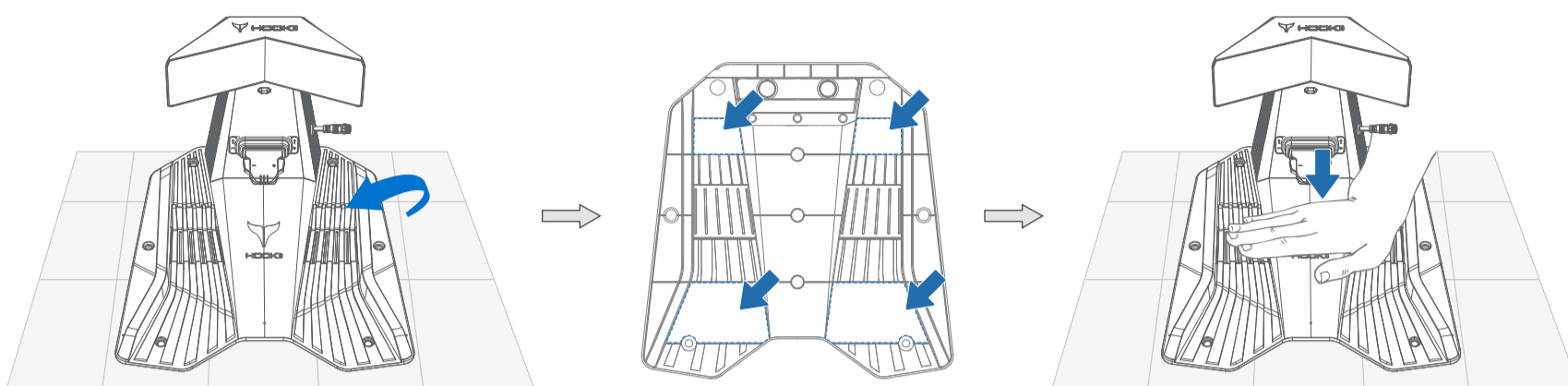

B: Instalacja na zewnątrz

Za pomocą dołączonych kołków wkręcanych, zabezpiecz stację ładującą i przymocuj kabel.

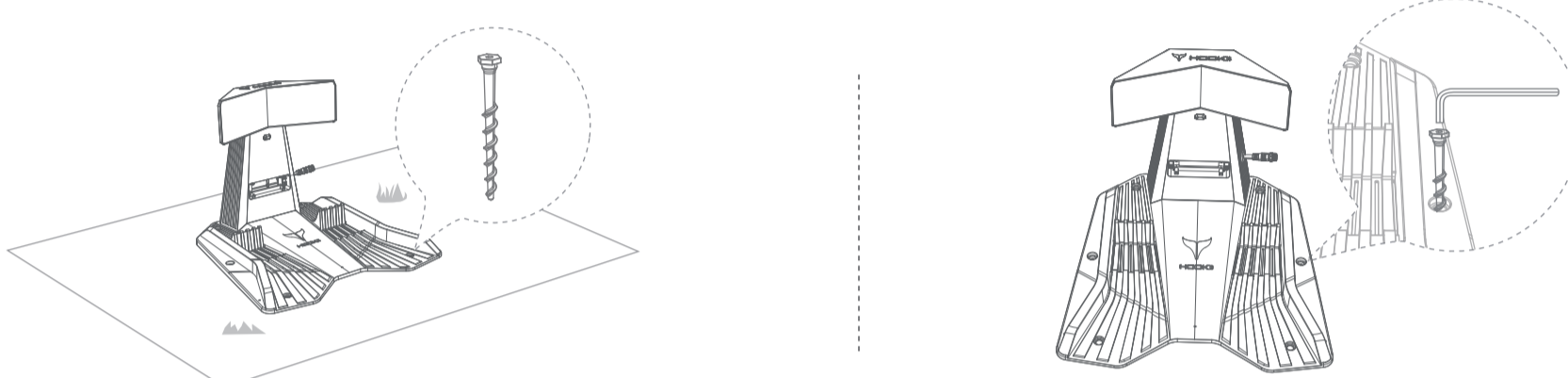

Instalując stację ładowania, należy zachować 0,5 m wolnej przestrzeni z każdej strony i 2 m z przodu, nie dopuszczając do powstawania przeszkód. Teren w promieniu 1,5 m wokół stacji ładowania i 2 m z przodu powinien być płaski, o nachyleniu mniejszym niż 5°.

W przypadku montażu stacji ładowania na zewnątrz, w pobliżu ściany, należy zachować minimalną odległość 20 cm między stacją ładującą a ścianą, aby zapobiec oddziaływaniu deszczu na LiDAR.

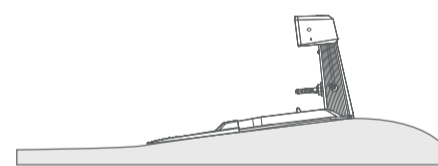
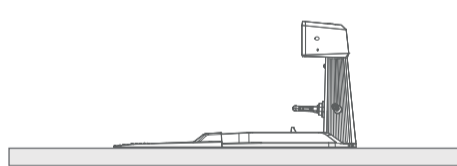
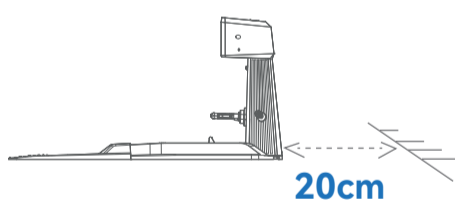
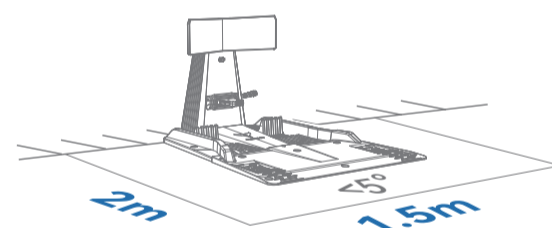
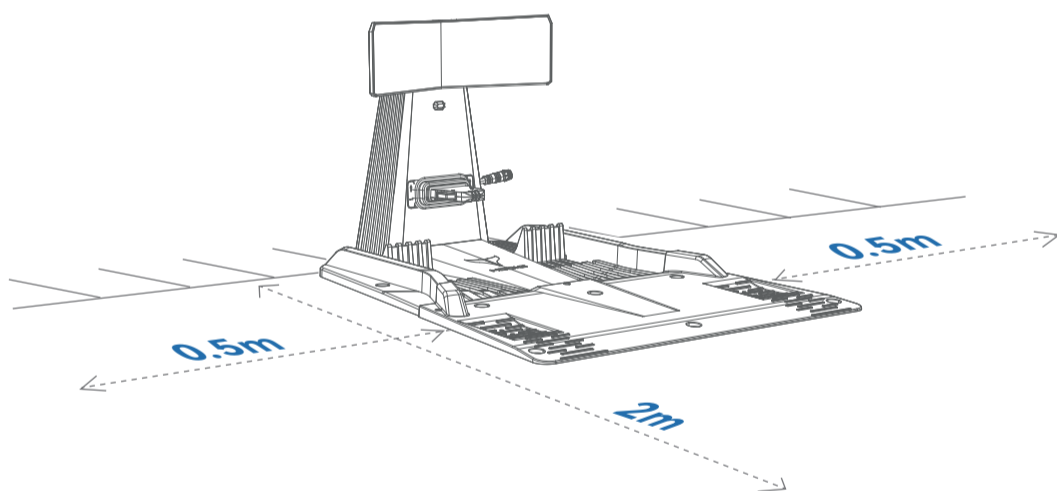

2. Umieść stację ładującą w wybranym miejscu i podłącz port zasilania stacji ładującej do kabla zasilacza. Jeśli konieczne jest podłączenie przedłużacza, najpierw podłącz port zasilania do przedłużacza, a następnie podłącz zasilacz.

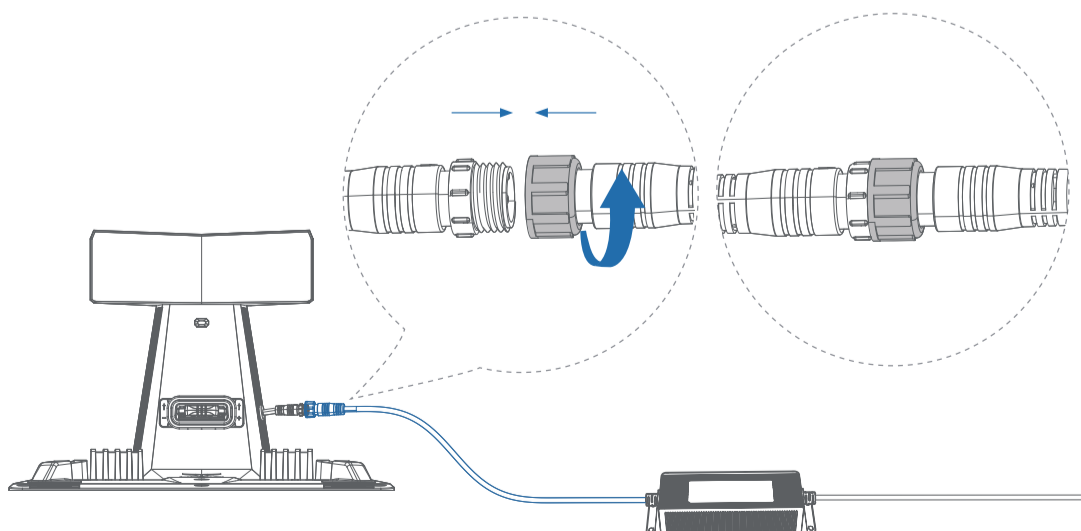

3. Podłącz wtyczkę przewodu zasilającego do odpowiedniego gniazdka elektrycznego, a na stacji ładującej zaświeci się kontrolka.

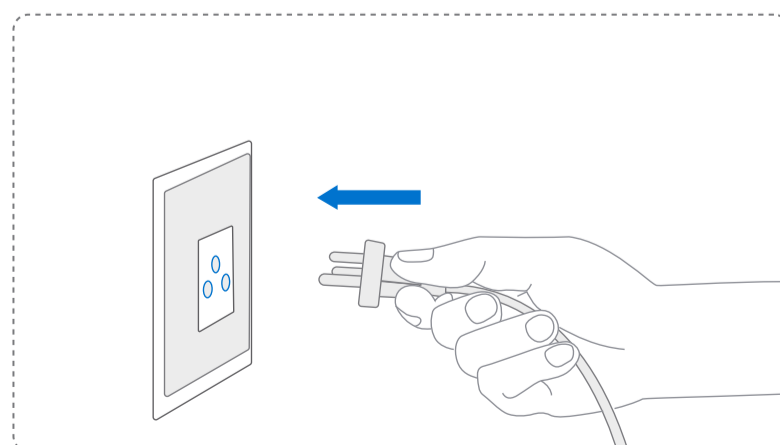

4. Zamontuj stację ładowania.

UWAŻA:

- (1) Jeżeli zainstalowaną stację ładowania trzeba przenieść:
 - 1) Przewodzka bezpośrednia jest możliwa, jeżeli nowa lokalizacja mieści się w odległości 20 cm;
 - 2) Jeśli nowa lokalizacja przekracza 20 cm, po przeniesieniu dostosuj ścieżkę ładowania i ustaw punkt końcowy w nowej lokalizacji stacji ładującej.
- (2) Jeśli potrzebujesz dodatkowej osłony ochronnej stacji ładującej, upewnij się, że osłona ma wysokość ponad 47 cm i szerokość ponad 85 cm (szerokość powinna być większa od szerokości kosiarki, z dodatkowymi 15 cm wolnej przestrzeni po każdej stronie).

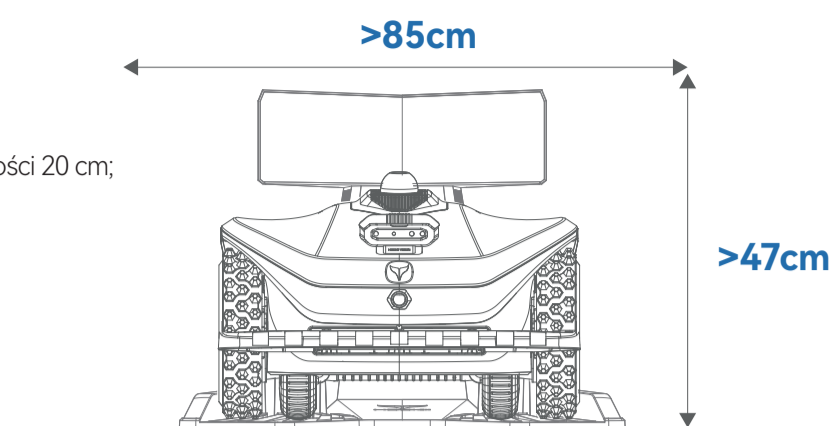

Montaż modułu ładującego

- (1) Wyjąć port okablowania z gniazda instalacyjnego i podłączyć go do portu modułu ładowania;
- (2) Podczas instalacji umieść moduł ładujący w gnieździe montażowym, tak aby znak strzałki na module był skierowany do góry;
- (3) Za pomocą śrub mocujących zamontuj moduł stacji ładującej na stacji ładującej;

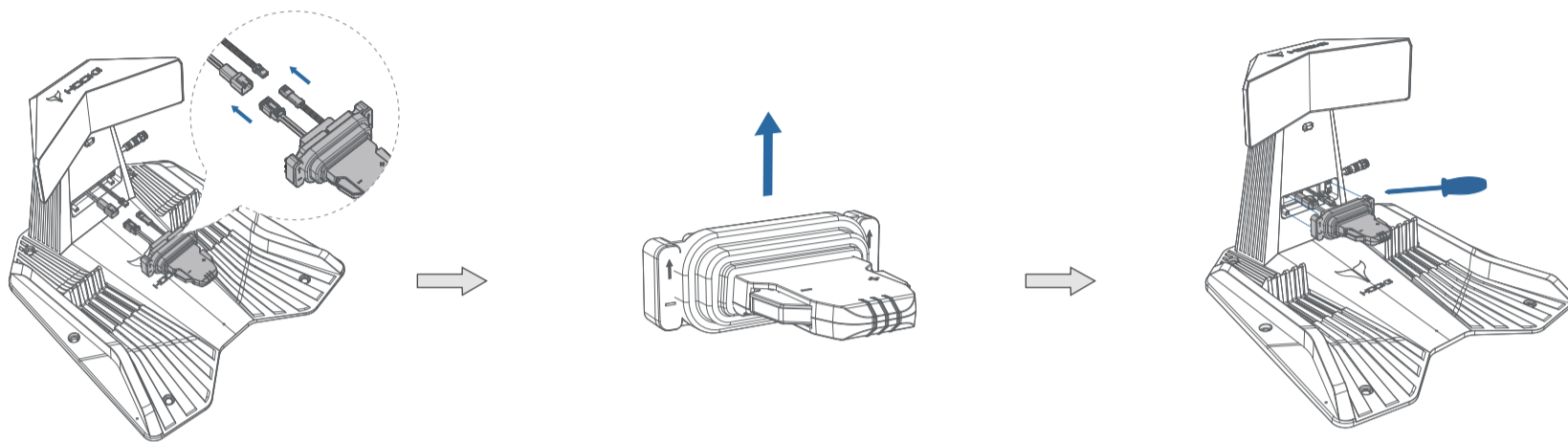

Montaż zadaszenia:

- (1) Dopasuj daszek ściśle do górnej części stacji ładującej;
- (2) Za pomocą śrubokręta krzyżakowego dokręć podkładki i śruby;

Uwaga: Podczas mocowania kabla, należy go prostować bezpośrednio wzdłuż podłoża.

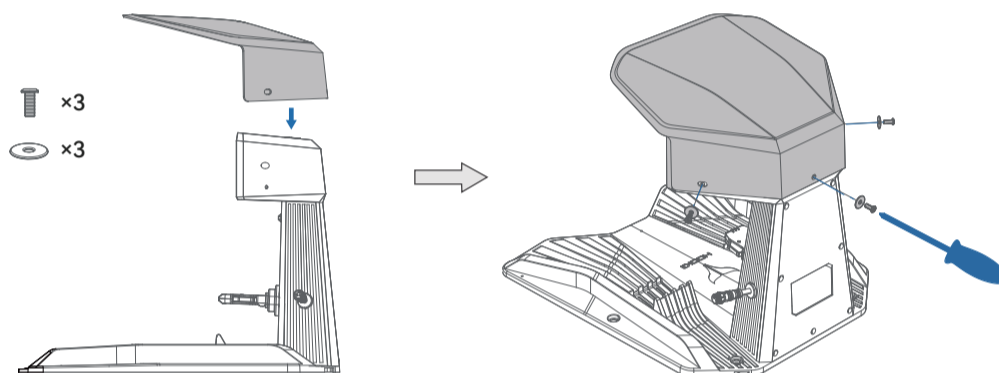

Montaż przedłużonej płyty bazowej stacji ładującej

- (1) Umieść przedłużoną płytę bazową bezpośrednio przed stacją ładującą, upewniając się, że jest ona ustawiona w jednej linii z przednim końcem stacji i ściśle do niej przylega.
- (2) W zależności od miejsca instalacji wybierz jedną z następujących metod zabezpieczenia przedłużonej płyty bazowej stacji ładowania:
 - 1) Montaż na trawniku: Przymocuj go do trawnika za pomocą dołączonych szpilek do wbicia w ziemię.
 - 2) W przypadku nierównego, twardego podłoża: zaleca się montaż płyty przedłużającej
 - 3) Do płaskiego, twardego podłoża: Montaż płyty rozszerzającej nie jest wymagany

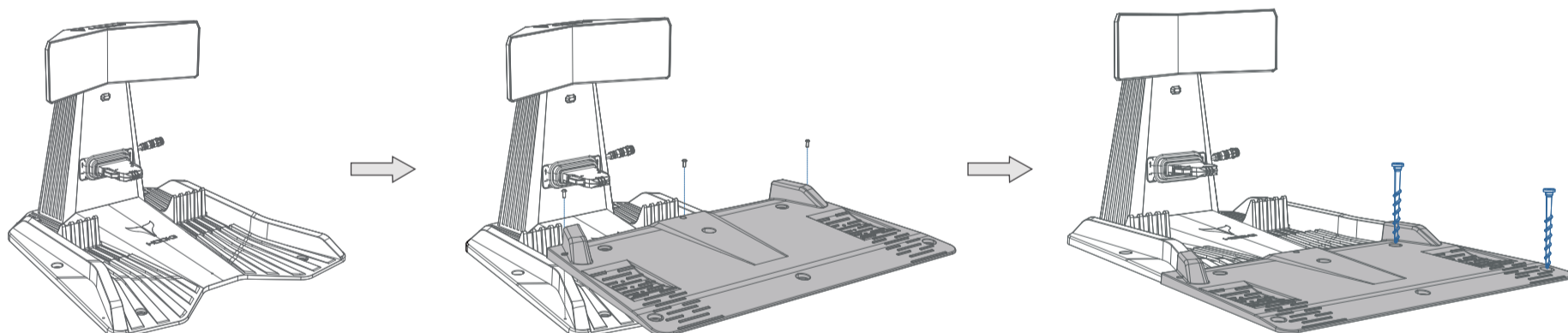

KROK 3:

Uruchom kosiarkę Neomow X 2

1. Umieść kosiarkę Neomow X 2 na zainstalowanej stacji ładującej.
2. Naciśnij i przytrzymaj przycisk WŁ./WYŁ. na kosiarce, aby uruchomić ją automatycznie. Podczas uruchamiania kontrolka będzie świecić na niebiesko.
3. Gdy kontrolka zaświeci się na niebiesko i będzie świecić światłem ciągłym, oznacza to, że uruchamianie zostało zakończone i można normalnie używać kosiarki Neomow X 2.

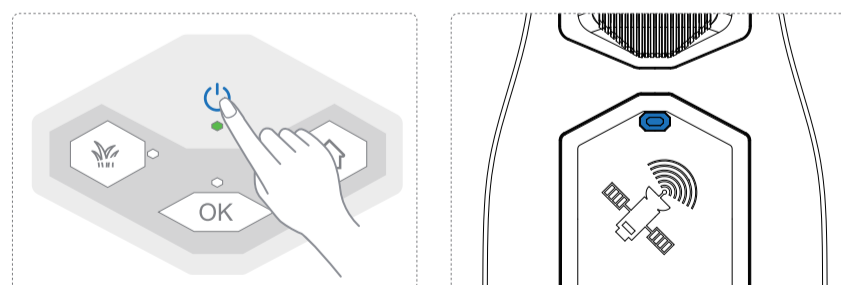

KROK 4:

Pobieranie aplikacji Neomow

Aplikacja jest niezbędnym elementem pełnego zestawu Neomow X 2. Zainstaluj aplikację przed użyciem kosiarki. Aby instalacja przebiegła pomyślnie, zeskanuj poniższy kod QR, aby uzyskać dostęp do sklepu z aplikacjami, pobierz aplikację HOOKII i zainstaluj ją. Po instalacji zarejestruj się i zaloguj.



KROK 5:

Podłączenie kosiarki, utworzenie mapy i rozpoczęcie koszenia

1. Otwórz Bluetooth w telefonie i aplikację HOOKII, a następnie dodaj kosiarkę, postępując zgodnie z instrukcjami aplikacji.

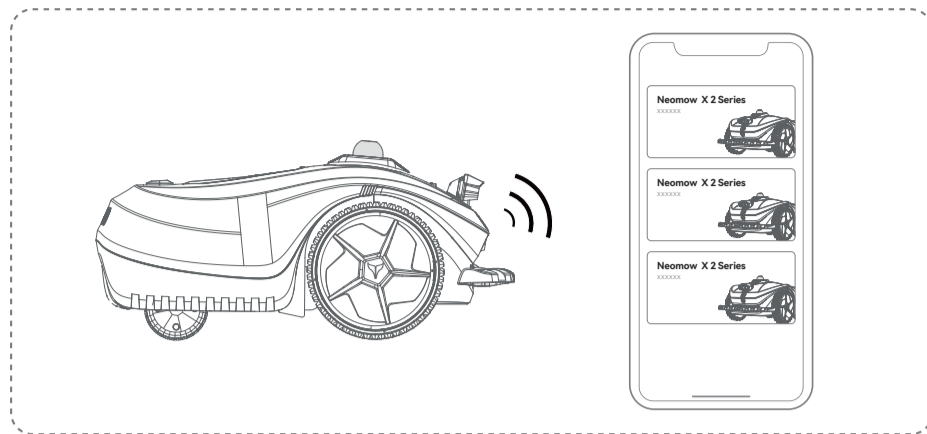
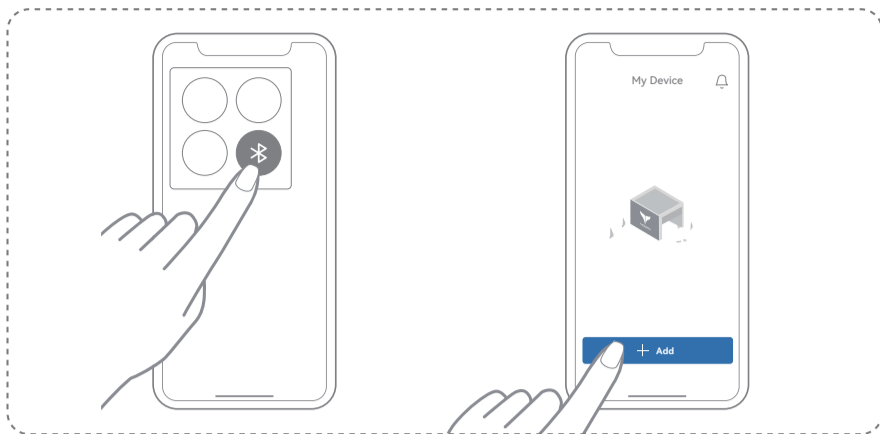

2. Wybierz metodę połączenia. Kosiarkę można połączyć z telefonem na dwa sposoby: przez połączenie 4G i Wi-Fi. Jeśli kosiarka jest połączona bez konfiguracji połączenia Wi-Fi, połączenie 4G będzie domyślnie włączone. Jeśli chcesz połączyć kosiarkę przez Wi-Fi, możesz ustawić nazwę i hasło Wi-Fi w aplikacji, aby połączyć kosiarkę z domową siecią Wi-Fi. Po zakończeniu konfiguracji kosiarka będzie domyślnie łączyć się z internetem przez Wi-Fi.

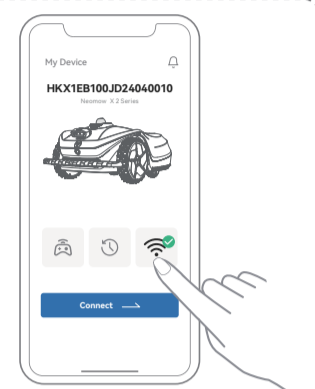

3. Podłącz kosiarkę i steruj robotem zdalnie, aby utworzyć mapę trawnika, obejmującą obszar koszenia, strefę zakazaną, przejścia i ścieżkę ładowania.

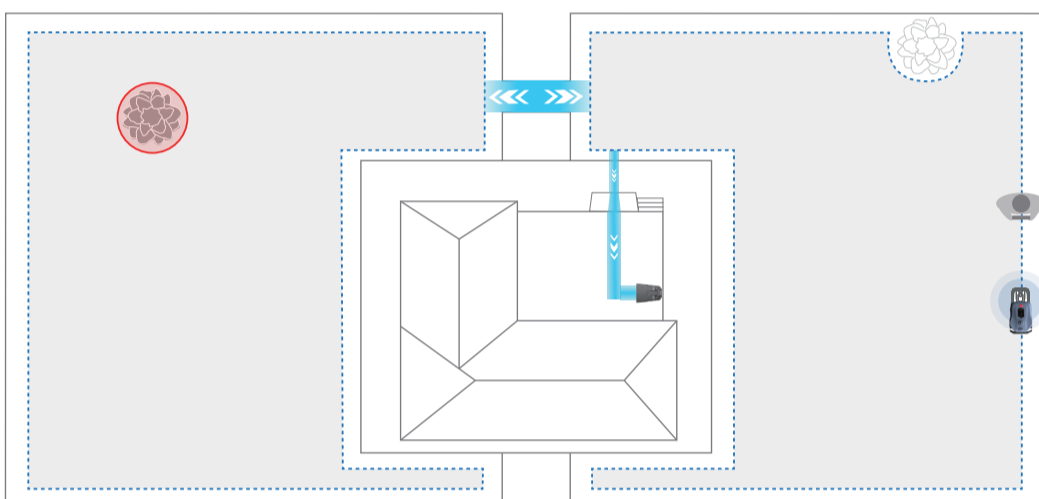

4. Po utworzeniu mapy kliknij przycisk [▶] w aplikacji i rozpocznij koszenie.

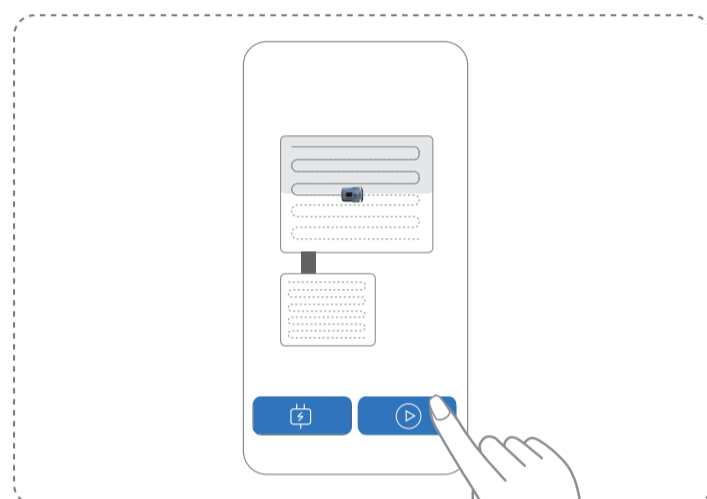

Obsługa przycisków

Zrozumienie przycisków

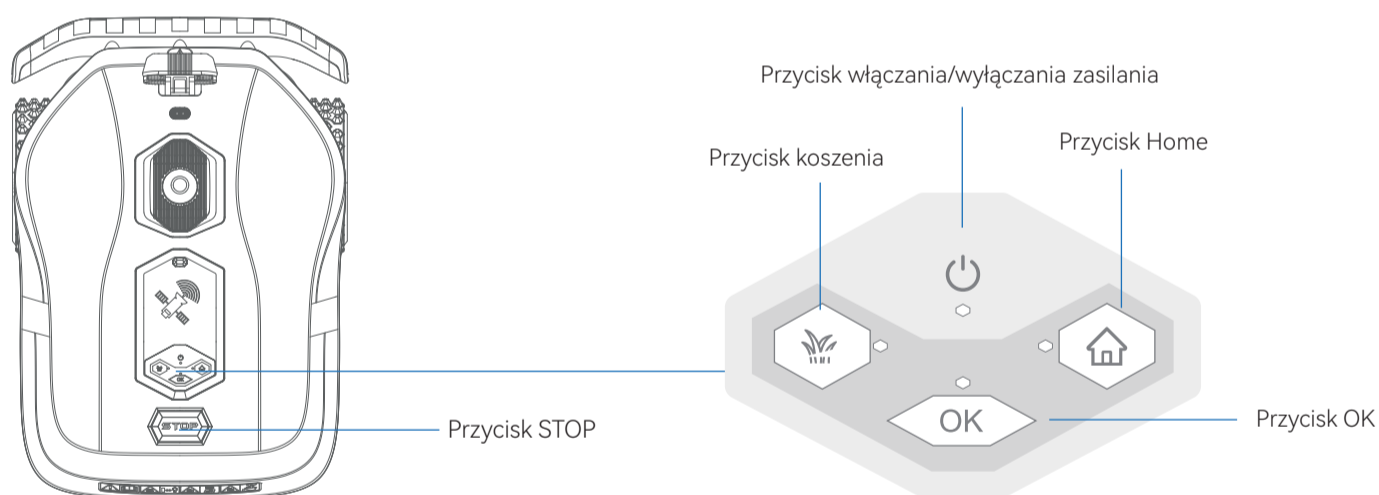

Instrukcja obsługi

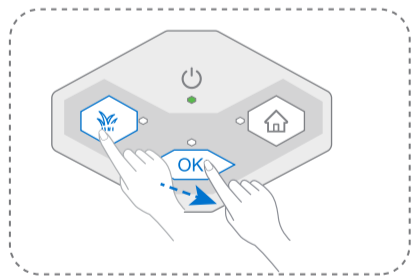

Rozpoczęcie koszenia

Naciśnij przycisk [Koszenie] + przycisk [OK]

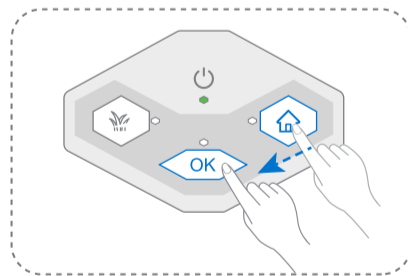

Rozpoczęcie ładowania

Naciśnij przycisk [Ekran główny] + przycisk [OK]

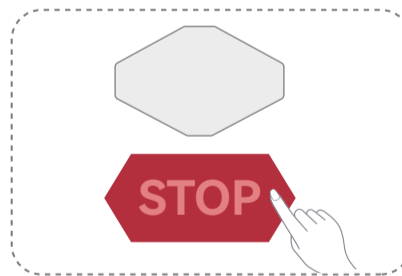

Zatrzymanie koszenia

Naciśnij przycisk [STOP]

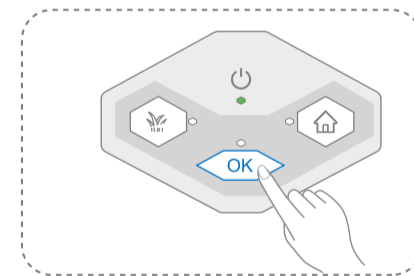

Zatrzymanie alarmu

Naciśnij przycisk [OK]



Obejrzyj filmy instruktażowe

(EN) Zeskanuj kod QR, aby szybko obejrzeć film o korzystaniu z kosiarki Neomow X2.

(DE) Zeskanuj kod QR, aby szybko obejrzeć film o korzystaniu z kosiarki Neomow X2.

(FR) Zeskanuj kod QR, aby szybko obejrzeć film o korzystaniu z kosiarki Neomow X2.



Pobierz inne wersje językowe

(EN) Jeśli potrzebujesz przewodnika szybkiego startu w innych językach, zeskanuj kod QR, aby go szybko pobrać.

(DE) Jeśli potrzebujesz przewodnika szybkiego startu w innych językach, zeskanuj kod QR, aby go pobrać.

(FR) Jeśli potrzebujesz przewodnika szybkiego startu w innych językach, zeskanuj kod QR, aby go pobrać.

Social Media

Follow HOOKII for More Information

